

GRUNDAD



Design and Quality
IKEA of Sweden



繁體中文

如需 IKEA 特約授權服務中心的詳細資訊，請參閱 www.IKEA.com 並選取您的當地店家，以取得電話號碼與營業時間。

內容

安全資訊	4	保養與清潔	13
安全信息	5	疑難排解	14
安裝說明	7	技術數據	15
電器連線	7	節能	15
產品說明	9	環境關懷	15
日常使用	10	IKEA 保證	17
料理桌	12		
煮食用具	13		

如有更改恕不另行通知

⚠ 安全資訊

請在安裝和使用本機之前，仔細閱讀隨附的說明書。如果因錯誤安裝和使用而導致受傷與損壞，製造商概不負責。本機務必連同說明書保存，以供日後參考使用。

兒童和弱勢群體安全事項

- 本電器不預期供生理、感知、心智能力、經驗或知識不足之使用者(包含孩童)使用，除非在對其負有安全責任的人員之監護或指導下安全使用。
- 孩童應受監護，以確保孩童不嬉玩電器。
- 將所有包裝放在兒童不易觸及之處，並妥善丟棄。
- 警告：使用時可觸及的部件可能會發熱，孩童宜保持距離。在使用期間，可觸摸的零件溫度會變高。
- 如果本機配有兒童安全裝置，您應該啟用該裝置。
- 不得由兒童在無人監督的情況下進行清潔與使用者維護。

一般安全需知

- 警告：電器在使用期間將發熱，請小心避免碰觸爐內之加熱元件。
- 請勿使用外部計時器或其他遙控系統操作本機。
- 警告：以爐具烹調脂肪或油脂卻無人監管時，可能發生危險而且或許會引發火災。
- 切勿試圖以水滅火，而是要關閉本機後利用鍋蓋或防火毯之類的東西來覆蓋火焰。

- 注意：烹煮過程期間必須有人在旁監看。短期烹煮過程期間必須有人在旁持續監看。
- 警告：失火危險：請勿在烹飪表面上存放物品。
- 刀子、叉子、湯匙和蓋子之類的金屬物品由於放在爐具表面會變灼熱，因此不該放在爐具表面上。
- 在本機安裝於內建結構前，請勿使用本機。
- 進行維護作業前，請先拔除本機的電源線。
- 請勿使用蒸氣清潔機來清潔本機。
- 使用後用控制器關閉爐具，不要依賴鍋具偵測器。
- 玻璃陶瓷表面/玻璃表面若是裂開，請關閉本機電源。如果是使用電源接線盒將本機連接到電源插座，則移走保險絲，以中斷本機的電源。無論是何種情況，都請聯絡「授權服務中心」。
- 如果電源線損壞，則必須由製造商、其授權服務中心或類似的合格人員進行更換，以避免發生危險。
- 警告：僅可使用烹飪設備製造商設計的爐具防護裝置，或是設備製造商在使用說明中所指定的爐具防護裝置，作為適用裝置或是組合在設備中的爐具防護裝置。使用不適當的防護裝置可能會造成意外。

安全信息

安裝



警告! 本機必須由授權的安裝人員安裝。



請按照本機隨附的安裝說明進行安裝。

- 移除所有的包裝。
- 本機若受損，請勿安裝或使用。
- 請與其他器具和裝置保持最小的距離。
- 移動本機時務必小心，因為器具很重。請務必使用安全手套，並穿上有包覆性的鞋子。
- 使用密封劑密封切割表面，可避免造成膨脹的濕氣。
- 請保護本機底部免受蒸氣與水氣的損害。
- 請勿將本機安裝於門邊或窗戶旁邊。如此可避免開啟門或窗戶時，使得高溫的煮食用具從機台上掉落。
- 確定爐具底部的空間足以進行空氣循環。

- 本機底部會變燙。如果本機安裝在高於抽屜之處，務必在本機底部安裝不可燃的分隔板，以避免接觸底部。

電器連線



警告! 可能會導致火災和觸電危險。

- 所有電氣連接應由授權的安裝人員進行。
- 本機必須接地。
- 進行任何操作前，請確認本機已斷電。
- 確定銘牌上的參數與主電源電功率額定值相容。
- 請確定已經正確安裝本機。鬆動與不正確的電源線或插頭 (如果適用) 會讓端子變燙。
- 使用正確的電源線。
- 請勿讓電源線纏繞。
- 確定安裝防觸電保護。
- 使用電源線上的緊鬆鉤。

- 當您連接本機到最鄰近的插座時，請確認電源線或插頭 (若適用) 不會接觸到灼熱的本機或高溫的煮食用具。
- 請勿使用多插頭轉接插座和延長線。
- 請確認不會對插頭 (如果適用) 與電源線造成損壞。請聯絡授權服務中心或電器技師以更換受損的電源線。
- 防震的帶電零件和絕緣零件，必須鎖緊到需使用工具才能卸下的程度。
- 只有在安裝結束時才能將電源插頭接上電源插座。請確認於安裝之後，電源插頭位於伸手可及之處。
- 如果電源插座鬆脫，請勿連接電源插頭。
- 請勿以拉扯電源線的方式拔掉本機電源線。請一律從電源插頭處拔下。
- 僅使用正確的絕緣裝置：線路保護切斷、保險絲 (從固定器取下的螺絲型保險絲)、接地漏電跳脫和接觸器。
- 請使用經濟部標準檢驗局驗證登錄之觸點 3mm 以上專屬過電流保護斷電器，並放置於使用者可操作的地方。

使用方式

⚠ 警告! 可能會導致受傷、燙傷和觸電的危險。

- 初次使用前，請移除所有包裝、標籤和保護膜 (如適用)。
- 本機僅供一般家庭 (室內) 使用。
- 請勿變更本機規格。
- 確保通風開口未受阻塞。
- 請勿在本機運作期間，讓本機無人照管。
- 每次使用後務必將烹飪區設定在「關」的位置。
- 不要依賴鍋具偵測器。
- 請勿將餐具或鍋蓋放置於烹飪區域。這些器具可能會變得灼燙。
- 請勿在雙手濕潤的情況下或在本機接觸到水份的情況下操作本機。
- 請勿將本機作為工作檯面或存放檯面使用。
- 若本機表面裂開，請立即拔除本機的電源線。拔除本機的電源線以避免觸電。
- 本機在運作時，使用心律調節器的使用者必須與本機感應烹飪區域保持最少 30 cm 的距離。
- 您將食物放入熱油中時，油可能會噴濺。

⚠ 警告! 可能有起火和爆炸的危險。

- 油脂或油在加熱時可能會釋放出引火性蒸氣。在您使用油脂和油烹飪時，請將易燃或加熱的物體遠離油脂和油。
- 非常高溫的油所釋出的蒸氣可能會引起自燃。
- 使用過的油，由於可能內含有殘餘食物，所以可能會比第一次使用的油更容易在低溫引起火災
- 請勿將易燃產品或沾濕易燃產品的物品放入、靠近本機，或放在本機上。

⚠ 警告! 對本機造成損害的風險。

- 請勿將高溫的煮食用具放在控制面板上。
- 請勿將灼燙鍋蓋放在爐具的玻璃表面上。
- 請勿讓煮食用具乾燒。
- 請小心勿讓物體或煮食用具摔落在本機上。表面可能會受損。
- 請勿在使用空的煮食用具或不使用任何煮食用具時啟動烹飪區。
- 切勿將鋁箔紙放在本機上。
- 以鑄鐵或鋁製造的、或者底部受損的煮食用具，都會在玻璃 / 玻璃陶瓷上造成刮痕。當您需要移動這些器具時，請務必將其自烹飪表面提起。
- 本機僅適用於烹飪用途。本機不得使用於其他用途，例如室內保溫加熱。

維護與清潔

- 請定期清潔本機以避免表面材質老化。
- 清潔前關閉本機並讓本機冷卻。
- 請勿使用噴霧或蒸氣來清潔本機。
- 以柔軟的濕布清潔本機。僅限使用中性清潔劑。請勿使用研磨性產品、研磨性清潔抹布、溶劑或金屬物體。

服務

- 聯絡「授權服務中心」以修復本機。僅可使用原廠的備用零件。
- 關於此產品內部的燈和備用零件燈另行販售：這些燈的作用是抵抗家電中的極致物理情況 (例如溫度、振動、濕度)，或是顯示關於家電操作狀態的相關資訊。這些燈設計並非用於其他應用程式且不適用於家庭房間照明之用。

廢棄處理

⚠ 警告! 受傷或窒息的風險。

- 請聯絡您的市府單位，詢問如何正確地丟棄本機。

- 拔除本機的主電源線。

- 剪斷本機附近的主電源線並丟棄。

安裝說明

⚠ 警告! 請參閱「安全性」一章。

一般資訊

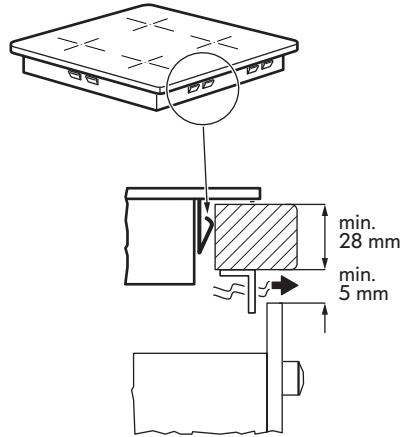
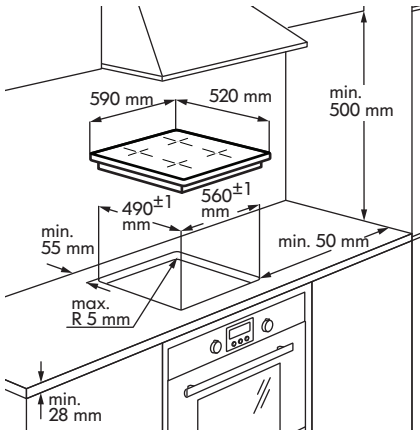

i 安裝程序必須遵循使用國家中執行的法律、法令、指令和標準 (電工安全規定與法規、根據法規正確回收等)!

- 如需詳細的安裝資訊，請參閱組裝說明。

- 如果爐具下方無烤箱，請根據組裝說明在本機底部安裝分隔板。
- 請勿在本機與操作檯之間使用矽膠密封劑。

電器連線

⚠ 警告! 請參閱「安全性」一章。

⚠ 警告! 所有電氣連接需由授權的安裝人員進行。

電器連線

- 連接前，請檢查銘牌上的本機標稱電壓是否符合可用的供應電壓。銘牌位於爐具的下機殼。
- 請依照連接圖進行 (位於爐具機殼底部表面)。
- 僅使用備用零件服務提供的原廠備用零件。

- 本機未隨附電源線。請向專門的經銷商購買合適的電源線。單相或雙相連接需要最小 70°C 溫度穩定性的電源線。纜線需要必要的終端套管。根據 IEC 法規，用於單相連接：電源線 3 x 4mm²，而用於雙向連接：電源線 4 x 2.5mm²。請優先符合特定國家法規。
- 您必須備妥在固定配線中斷開的方法。
- 您必須如連接圖所示進行連接與連接環。
- 接地線連接至端子，且不可比承載電流的引線長。
- 使用線夾或固定扣固定連接線。

連接圖

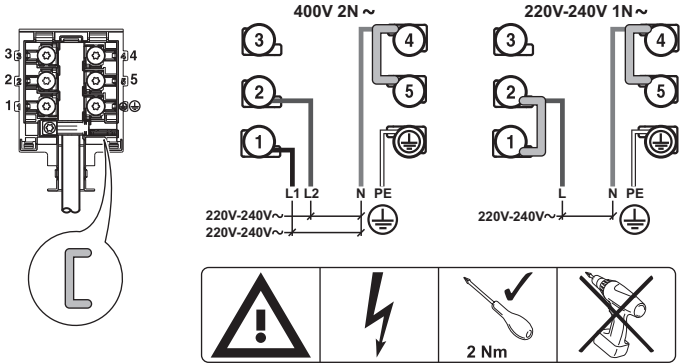

i 如圖所示在螺絲之間插入分流器 1。

主電源連接單相

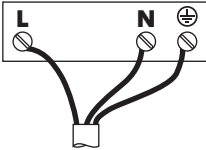

配線顏色：
 ⊕ 黃色 / 綠色
 N 藍色
 L 黑色或棕色

主電源連接雙相

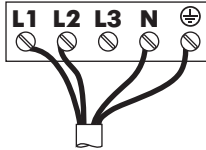

配線顏色：
 ⊕ 黃色 / 綠色
 N 藍色
 L1 黑色
 L2 棕色

NL 主電源連接雙相

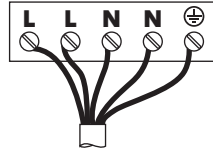

配線顏色：
 ⊕ 黃色 / 綠色
 N 藍色
 N 藍色
 L 黑色
 L 棕色

i 確實鎖緊端子螺絲！

在您將爐具連接至電源之後，請檢查所有的烹飪區皆已在可用狀態。請在烹飪區域放上裝有水的鍋子，並將每一個烹飪區的功率設定設置為最大功率，並持續一小段時間。

i 如果在您第一次開啟爐具之後，在顯示器上出現 **E3** 或 **E8** 符號，請參閱「疑難排解」。

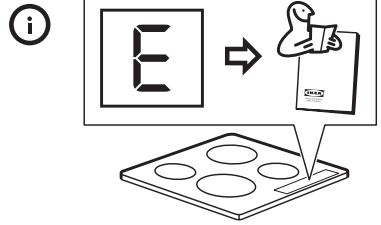
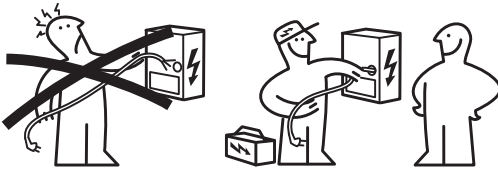

產品說明

烹飪表面配置

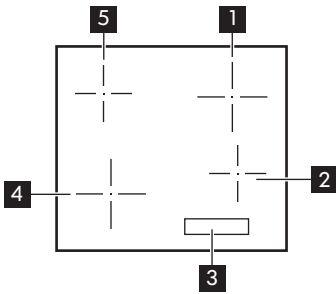

- 1 單一烹飪區 (180 mm) 1800 W
- 2 單一烹飪區 (145 mm) 1200 W
- 3 控制面板
- 4 單一烹飪區 (180 mm) 1800 W
- 5 單一烹飪區 (145 mm) 1200 W

控制面板配置

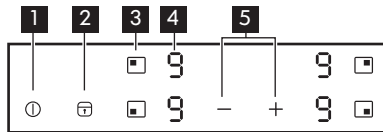

- 1 ① 開啟或關閉爐具。
- 2 ② 啟用和停用 安全鎖 / 兒童安全鎖 / 清潔模式。
- 3 ③ 選擇烹飪區。
- 4 ④ 功率設定顯示：, - 。
- 5 ⑤ + / - 增加或降低加熱設定。

功率設定顯示

顯示	說明
	烹飪區關閉。
	烹飪區運作。
+ 數字	發生故障。請參閱「疑難排解」。
	烹飪區仍然燙(餘溫)。
	安全鎖 / 兒童安全鎖 / 清潔模式 運轉。
	烹飪區上的煮食用具錯誤或過小或無煮食用具。
	自動關閉 運轉。

餘溫指示燈

警告! 會有因餘溫造成燙傷的危險。

指示器顯示您正在使用的烹飪區餘溫等級。即使您未使用烹飪區，指示器也可能會顯示鄰近烹飪區的溫度。

電磁爐烹飪區會直接在炊具底部提供烹飪過程所需的熱度。玻璃陶瓷溫度會因炊具的熱度而上升。

日常使用

① 開啟 / 關閉電源

輕觸 1 秒以開啟 / 關閉本機電源。

自動關閉

出現以下情況時，此功能會自動關閉本機：

- 所有烹飪區都已關閉。
- 開啟本機電源後，您未進行功率設定。
- 您用物品(平底鍋、布等)蓋住任何符號約 10 秒以上。
- 您在一段時間後未關閉烹飪區，或您未修改功率設定，或發生過熱(例如，平底鍋燒乾時)。符號 亮起。再次使用前，您必須將烹飪區設為 。

功率設定	在以下時間後自動關閉
	5 小時
	4 小時
	1.5 小時

如果使用不適合的煮食用具 會在顯示器上亮起，且烹飪區的指示燈會在 2 分鐘後熄滅。

調整功率設定

若要設定烹飪區，請輕觸此區域相關的感應器欄位 。顯示器會反白加熱設定指示 ()。

輕觸 以提高加熱設定。

輕觸 以降低加熱設定。

功率設定	在以下時間後自動關閉
	6 小時

同時輕觸 **+** 和 **-**，以關閉烹飪區。

安全鎖 / 清潔模式

您可以鎖定控制面板並讓烹飪區持續運作。如此可防止不慎意外變更功率設定。

- ① 必要時，使用此功能在烹飪期間清潔爐具表面。

請先進行功率設定。

若要啟動此功能，請輕觸 **Y**。符號 **L** 將會出現 4 秒。

若要啟動此功能，請輕觸 **Y**。您之前設定的功率設定會出現。

關閉本機電源時，您也會停止此功能。

兒童安全鎖

此功能可防止意外操作本機。

啟用功能：

- 使用 ① 開啟本機電源。請勿進行功率設定。
- 輕觸 **Y** 4 秒。符號 **L** 將會出現。
- 使用 ① 關閉本機電源。

停用功能：

- 使用 ① 開啟本機電源。請勿進行功率設定。輕觸 **Y** 4 秒。符號 **U** 將會出現。
- 使用 ① 關閉本機電源。

僅單次烹飪時間不使用此功能；

- 使用 ① 開啟本機的電源。符號 **L** 將會出現。
- 輕觸 **Y** 4 秒。在 10 秒內進行功率設定。您可以操作本機。
- 使用 ① 關閉本機的電源時，此功能會再次運作。

OffSound Control (停用與啟用聲音)

本機的聲音最初為啟用。

啟用與停用聲音：

1. 關閉本機電源。
2. 輕觸 ① 3 秒。顯示器會亮起並熄滅。

3. 輕觸 **Y** 3 秒。左前區域顯示器上 **b** 將會出現，而右前區域顯示器上 **U** 或 **I** 將會出現。

4. 輕觸右後區域的 **■**，選擇下列其中一個選項：

- **I** 在右前區顯示器上 - 聲音關閉。
- **U** 在右前區顯示器上 - 聲音開啟。

若要確認您的選擇，請稍候 10 秒直到本機自動關閉。

此功能設為 **I** 時，您僅會在以下情況時聽到聲音：

- 您輕觸 ①。
- 您將某件物品放在控制面板上。

- ① 如果電源發生問題且本機關閉，則不會保持之前的設定。

功率交換功能

如使用多個烹飪區，且消耗功率超過電源供應上限者，這個功能會把可取得的功率在所有烹飪區之間作分配。爐具會控制加熱設置，以保護住家安裝的保險絲。

- 烹飪區根據爐具中的位置與相數分組。每個相位都有電力負載上限。如果爐具達到某一個相位的最大可使用功率上限（請參閱銘牌），烹飪區的功率會自動降低。
- 最後開啟的烹飪區加熱設置具有優先權。其餘的功率會在之前已開啟的烹飪區之間，按照與開啟順序相反的次序做分配。
- 功率降低區的加熱設置顯示器會在最初選定的加熱設置與降低的加熱設置之間變動。
- 您可以等候顯示器停止閃爍，或是把最後開啟的烹飪區加熱設置降低。烹飪區會以降低的加熱設置繼續運作。如有必要，請手動變更烹飪區的加熱設置。

請參閱圖示說明，瞭解功率可在烹飪區之間做分配的可能組合方式。

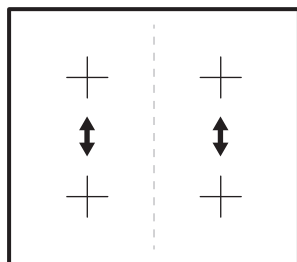

料理桌

加熱設定	用於：	時間 (分鐘)	提示
1	已烹飪食物保溫。	視需要	將蓋子放上煮食用具。
1 - 2	荷蘭醬，融化：奶油、巧克力、明膠	5 - 25	不是攪拌。
1 - 2	凝固：鬆軟歐姆蛋、烘蛋	10 - 40	蓋上蓋子烹飪。
2 - 3	燉飯和以牛奶為基底的菜餚、加熱現成的熟食。	25 - 50	添加至少為米量兩倍的水、牛奶菜餚在烹煮至一半步驟時要攪拌。
3 - 4	蒸煮蔬菜、魚類、肉類。	20 - 45	加入幾湯匙的水。
4 - 5	蒸煮馬鈴薯。	20 - 60	750 克的馬鈴薯請加最多 ¼ 公升的水。
4 - 5	蒸煮大量的食物、燉肉和湯品。	60 - 150	最多 3 公升的水加食材。
6 - 7	文煎：薄肉片、藍帶牛小排、炸肉排、炸魚、香腸、豬肝、乳酪麵粉糊、蛋、鬆餅、甜甜圈。	視需要	在中途翻動。
7 - 8	深煎、薯餅、腰脊肉排、牛排。	5 - 15	在中途翻動。
9	煮水、烹飪義大利麵、煎封肉類 (菜燉牛肉、燉牛肉)、炸薯條。		

 表格中的資料僅供參考。

煮食用具

⚠ 警告! 請參閱「安全性」一章。

要使用的鍋子

僅可使用適用於電磁爐爐具的煮食用具。煮食用具必須以鐵磁材料製成，例如：

- 鑄鐵；
- 搪瓷鋼；
- 碳鋼；
- 不鏽鋼 (大多數類型)；
- 採用鐵磁塗佈或鐵磁板。

若要判斷鍋子或煎鍋是否適用，請檢查符號  (通常印於煮食用具底部)。您也可以拿個磁鐵到鍋底。如果磁鐵吸附於鍋底，則煮食用具可在電磁爐爐具上使用。

為確保最佳效率，務必使用均勻導熱的平底鍋子與煎鍋。如果鍋底不平均，將會影響功率與導熱。

使用方式

適用於不同烹飪區的鍋子 / 煎鍋底部最小直徑

為確保爐具正確運作，煮食用具必須具有合適的最小直徑並涵蓋爐具表面上指示的一個或多個參考點。

務必使用最符合煮食用具底部直徑的烹飪區。

烹飪區	煮食用具的直徑 [mm]
左後方	125 - 145
左前方	145 - 180
右後方	145 - 180
右前方	125 - 145

空鍋或薄底鍋子 / 煎鍋

請勿在爐具上使用空鍋 / 煎鍋或薄底煮食用具，以免無法監控溫度或在溫度過高時自動關閉。這可能導致煮食用具或爐具表面損壞。如果發生此情況，請勿輕觸任何部分並等候組件冷卻下來。

如果出現錯誤訊息，請參閱「疑難排解」。

提示 / 技巧

烹飪時發出噪音

烹飪區啟用時，可能會短暫發出嗡嗡聲。這視所有陶瓷玻璃烹飪區的特性，不會損及本機的功能或壽命。噪音取決於所使用的煮食用具。如果造成嚴重干擾，或許更換煮食用具有助於改變情況。

保養與清潔

一般資訊

⚠ 警告! 清潔前請關閉本機電源並讓本機冷卻下來。

⚠ 警告! 基於安全理由，請勿使用蒸汽吸塵器或高壓清洗機。

⚠ 警告! 銳利物品和磨蝕性清潔劑會損壞本機。請在每次使用後以水和洗碗精清潔本機並清除殘留物。也請清除清潔劑的殘留物。

i 玻璃陶瓷上無法清除的刮痕或深色污漬不會影響本機的功能。

清除殘留物和頑固殘留物

應立即清除內含糖分、塑膠或錫箔殘留物的食物。刮刀是清潔玻璃表面的最佳工具。本機未隨附刮刀。請將刮刀斜插於爐具面上，然後在表面上推動刮刀以清除殘留物。使用濕布和洗碗精清潔本機。最後使用清潔布將玻璃表面擦乾。

本機冷卻後，應清除水垢圈、水圈、濺油或光亮金屬的褪色。只能使用玻璃陶瓷或不鏽鋼專用的清潔劑。

疑難排解

 警告! 請參閱「安全性」一章。

如果有以下情況，應該如何處理...

問題	可能的原因	處理方法
您無法開啟或操作本機。	爐具未連接至電源或是未正確連接至電源。	檢查是否已正確地將爐具連接到電源。請參閱連接圖表。
	保險絲熔斷。	請確定保險絲是否為故障原因。如果保險絲不斷燒毀，請洽詢授權的安裝人員。
	您未在 10 秒內設定功率設定。	再次開啟爐具，並在 10 秒內設定功率設定。
	您同時輕觸 2 個或更多符號。	一次僅輕觸 1 個符號。
	控制面板上沾到水或油漬。	請清潔控制面板，並稍候數秒再啟動。
發出信號聲且爐具關閉。 煮食用具關閉時發出信號聲。	您把某樣物品放在控制面板的一個或多個符號上。	請將該物品從符號取下。
本機關閉。	您將某樣物品放在符號  上。	請將該物品從符號取下。
餘溫指示燈 未出現。	烹飪區的溫度不高是因為烹飪區才開始運作不久。	如果烹飪區需要運轉較久才能變熱，請致電售後服務。
功率設定在兩階段之間變換。	功率交換功能 運轉。	請參閱「日常使用」。
符號變燙。	煮食用具過大或您放到太靠近控制裝置的位置。	請盡可能將煮食用具擺放於後方區域。
輕觸控制面板上的符號時無信號。	信號已停用。	啟用信號。 請參閱「日常使用」>「OffSound Control」。
 出現。	自動關閉 運轉。	關閉爐具並重新開啟電源。
 出現。	兒童安全鎖 或 安全鎖 運轉。	請參閱「日常使用」。
並會顯示  和數字。	爐具發生錯誤。	從電源插座將爐具拔下一段時間。從住家的電氣系統拔下保險絲。再次連接。如果  再次出現，請致電授權的安裝人員。

問題	可能的原因	處理方法
E4 出現。	爐具因為鍋具煮乾而出現錯誤。該區域的自動關閉及過熱保護運作。	關閉爐具。取下滾燙的煮食用具。約 30 秒後，再次啟用該區。若是煮食用具的問題，錯誤訊息將消失。餘溫指示燈持續亮起。讓煮食用具充分冷卻。檢查您的煮食用具是否相容於爐具。 請參閱「煮食用具指南」。

如果出現故障情形，請依照疑難排解指南嘗試解決。如果無法解決問題，請洽詢 IKEA 店家或售後服務。您可以在本使用者手冊最後找到 IKEA 指定的聯絡人名單。



如果您錯誤操作本機或不是由授權安裝人員進行安裝，即使在保固期內，售後服務技術人員或經銷商可能無法免費到府服務。

技術數據

銘牌

實際銘牌位於機殼底部。每個產品皆有特定的序號。

親愛的客戶，請連同使用者手冊保存其他銘牌。以便於您未來需要我們的協助時，我們能夠精確

地辨識您的爐具，提供您更好的協助。非常感謝您的協助！

節能



節能

如果您依照下列提示進行，就能在每日烹飪活動中節省能源。

- 當您要將水加熱時，請只使用所需的水量。
- 如果可以，請隨時將煮食用具蓋上鍋蓋。
- 先將煮食用具放到烹飪區上，然後再啟動烹飪區。

- 將直徑較小的煮食用具放在直徑較小的烹飪區上。
- 直接將煮食用具放在烹飪區中央位置上面。
- 使用餘熱讓食物保溫或溶化。

環境關懷

回收有標誌  的材料。請將包裝材料放到適當的容器中予以回收。回收電子和電氣器具廢棄物有利於保護環境及人類健康。請勿將有標誌 

的器具與家用廢棄物一同處理。請將產品送至當地回收廠或聯絡市政府辦公室。

設備名稱：電磁爐 Equipment name		型號(型式)：GRUNDAD 304.672.85 Type designation (Type)					
單元 Unit		限用物質及其化學符號 Restricted substances and its chemical symbols					
		鉛 Lead (Pb)	汞 Mercury (Hg)	鎘 Cadmium (Cd)	六價鉻 Hexavalent chromium (Cr+6)	多溴聯苯 Polybrominated biphenyls (PBB)	多溴二苯醚 Polybrominated diphenyl ethers (PBDE)
機械結構 Mechanical Structure		○	○	○	○	○	○
工作臺 (包括玻璃/強化玻璃/不鏽鋼/搪瓷鋼) Working top (including glass ceramic/tempered glass/stainless steel/enamelled steel)		○	○	○	○	○	○
加熱元件 (感應線圈) Heating elements (induction coils)		-	○	○	○	○	○
電子與電子元件 (配電盤、使用者介面及其他電子零件) Electric & electronic components (power board, user interface and other electronic parts)		-	○	○	○	○	○
配線與電源線 Wirings & Power cord		-	○	○	○	○	○
配件：組裝指示中所述安裝時所需之其他零件 Fittings: other parts needed for installation as reported in the assembly instruction		-	○	○	○	○	○

備考1. 超出0.1 wt % 及 3超出0.01 wt % 係指限用物質之百分比含量超出百分比含量基準值。
Note 1: "Exceeding 0.1 wt%" and "Exceeding 0.01 wt%" indicate that percentage content of the restricted substance exceeds the reference percentage value of presence condition.

備考2. 3係指該項限用物質之百分比含量未超出百分比含量基準值。
Note 2: "○" indicates that the percentage content of the restricted substance does not exceed the percentage of reference value of presence.

備考3. 3係指該項限用物質為排除項目。
Note 3: ".,." indicate that the restricted substance corresponds to the exemption.

IKEA 保證

IKEA 保證的有效期限為何？

此保證的有效期限為五 (5) 年，並從您在 IKEA 購買該家電用品當日為起算日期。您必須提供銷售收據正本作為購買證明。若在保證期間內執行服務作業，將不會延長該家電用品的保證期限。

哪一方將執行服務呢？

IKEA 服務提供者將透過其所有之服務作業或授權之服務合作夥伴網路，來為您提供服務。

這項保證涵蓋哪些服務？

於 IKEA 購買當日起，由結構缺陷或材料缺陷所造成的家電用品故障，皆涵蓋在此保證之服務內。此保證僅適用於家庭使用範圍內。例外狀況在標題為「此保證不涵蓋哪些項目？」部分內有詳細說明。在此保證期間之內，只要該家電用品無須特殊費用即可進行維修，則維修故障的零件、人力和交通等費用均包含在保證的範圍內。在這些條件之下，適用各項當地法規。更換後的零件即屬 IKEA 的財產。

IKEA 將進行哪些作業來修正問題？

IKEA 特約服務提供者將會對產品進行檢測，並自行判斷以認定該問題是否涵蓋在保證範圍內。若認定問題為保證所涵蓋，則 IKEA 服務提供者或其授權服務合作夥伴透過其本身的服務作業，將自行判斷並對該損壞產品進行維修，或以相同或相似的產品更換該損壞的產品。

此保證不涵蓋哪些項目？

- 正常損耗。
- 故意或疏忽所造成的損壞、未遵循操作說明、安裝錯誤或連接錯誤電壓所造成的損壞，化學或電化學、生鏽、腐蝕所造成的損壞，或水所造成的損壞，包含但不限於供水中過量的石灰所造成的損壞，以及異常環境狀況所造成的損害等。
- 消耗性零件，包含電池與照明燈泡。
- 不影響家電用品正常使用的非功能性以及裝飾性零件損壞，包含任何刮痕與可能的色差。
- 異物或物質以及清潔或接通過濾器、排水系統或肥皂盒所造成的意外損壞。
- 下列零件的損壞：陶瓷玻璃、配件、陶器與餐具籃、供水管與排水管、密封墊、燈泡與燈罩、螢幕、機殼或機殼零件。除非能夠證明此類損壞是由生產上的錯誤所造成。
- 在技術人員造訪時沒有發現故障的情況。

- 非由我們的特約服務提供者和 / 或授權服務合約合作夥伴來維修，或使用非原廠零件進行維修。
- 由於錯誤安裝或不符合規格所造成的維修問題。
- 非在家庭環境中使用，如專業使用。
- 運輸損壞。若客戶運送產品至其住家或其他地址，IKEA 對於運送期間可能造成的任何損壞不負任何責任。然而，若 IKEA 運送產品至客戶的運送地址，然後產品在此運送期間發生損壞情事，則由 IKEA 承擔。
- IKEA 家電用品的初始安裝費用。
- 若 IKEA 特約服務提供者或其授權服務合作夥伴，在此保證的條款下進行維修或更換該家電用品，則該委任服務提供者或其授權服務合作夥伴，需在必要情況下重新安裝維修後的家電用品，或安裝好更換品。
- 所有的管道和電氣裝設皆非 IKEA 的責任，客戶必須在執行作業之前完成這些工作。

國家法律的適用方式

IKEA 的保證提供給您特定的法定權利，該法定權利涵蓋或超過所有的當地法定要求。然而這些條件不以任何方式限制當地法律中所述的消費者權利。

有效區域

此保證僅在購買產品的國家中有效；服務將在保證條件的架構中提供。僅在家電用品符合並依照以下安裝時，才具執行保證架構中服務之義務：

- 聲請保證之國家 / 地區的技術規格；
- 「組裝說明」和「使用者手動調節安全資訊」；

IKEA 家電用品的專用「售後服務」

歡迎隨時聯絡 IKEA 特約授權服務中心，以取得以下服務：

- 提出在此保證範圍內的服務要求；
- 洽詢 IKEA 專用廚房家具中的 IKEA 家電用品安裝說明；
- 洽詢 IKEA 家電用品的功能說明。

為確保我們為您提供最佳的協助，請在聯絡我們之前仔細閱讀「組裝說明」和 / 或「使用者說明書」。

聯絡我們的方式 (若您需要我們的服務)



- i** IKEA 售後客戶服務中心將會協助您，在您致電提出服務要求的時候，以電話的形式，針對您的家電用品為您提供基本的疑難排解服務。請參閱 **www.IKEA.com** 並選取您的當地店鋪，已取得當地店鋪電話號碼與營業時間。
- i** 在您與我們聯絡之前，請確認您持有需要提供協助之家電用品上的 IKEA 產品編號（8 位數字）以及產品序號（您可以在額定銘牌上找到該 8 位數字）。
- i** 請妥善 **保管銷售收據！** 銷售收據是您的購買證明，且為申請保證服務的必要證明。請注意，收據上亦詳列每項您所購買的家電用品之 IKEA 產品名稱與編號（8 位數字代碼）。

您是否需要額外的協助？

針對任何與您的家電用品售後服務無關的其他問題，請聯絡距離您最近的 IKEA 店鋪電話客服中心。我們建議您在致電我們之前，先行仔細閱讀家電用品的文件資料。

867366434-C-092022



© Inter IKEA Systems B.V. 2022

21552

AA-2282434-3