

# ALGOT 儲物組合

## 設計師：

Francis Cayouette

## 產品品質：

適用於家中所有角落。  
ALGOT層板十分耐用，可抗污，容易清潔保持乾淨。高強度鋼質支撐架，可承載重物。

## 安全建議：

網籃儲物組合可將其固定在牆上，請參閱本購物指南第8頁。不同材質的牆壁需使用不同種類的固定配件，請選用適合家中牆壁的螺絲(需另購)。不同材質的牆壁具有不同的承重力，木頭、混凝土及磚塊材質的承重力比灰泥材質好。如果對家中牆壁材質或將儲物組合固定上牆有任何疑問，請洽詢服務人員。

## ALGOT層板承重量：

寬40公分  
深38公分；15公斤/20公斤  
深58公分；23公斤/30公斤

寬60公分  
深38公分；22公斤/30公斤  
深58公分；34公斤/45公斤

寬80公分  
深38公分；30公斤/40公斤  
深58公分；46公斤/60公斤

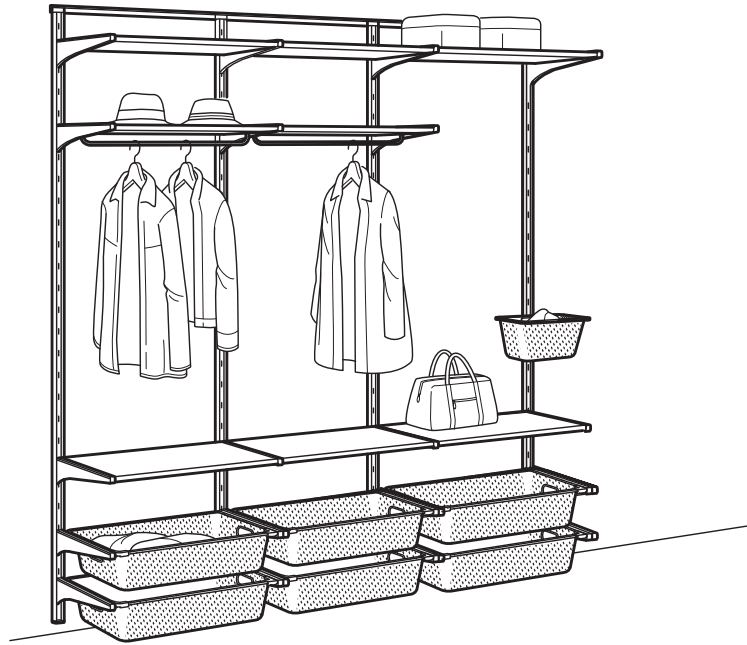

## 提供更多空間

ALGOT儲物組合能善用居家空間，適合擺放在家中任何地方，收納所有物品。實用的儲物組合設計，不僅能發揮最佳的收納功能，還兼具簡單大方的外形設計，符合不同的居家風格。

你可以使用ALGOT系列設計出上牆式儲物組合，而且搭配不同配件，就能擺放在不同居家空間和位置。無論是洗衣間的衣物分類、玄關的外套收納或廚房的食物收納，ALGOT系列都能符合所有的居家儲物需求。

只要將支撐架、層板和其他配件卡入固定，即可輕鬆組裝成各種儲物組合。你也可以依不同需求，隨時更換搭配組合方式。搭配網籃，就能為新的家庭成員增加更多衣櫃的儲物空間。更換層板位置，可重新佈置洗衣間的儲物組合。

# 目錄

## 組合範例

上牆式儲物組合 .....	3-4
---------------	-----

規劃方式 .....	5
------------	---

## 組裝方式

上牆式儲物組合 .....	6
---------------	---

## 所有配件及價格

上牆式儲物組合 .....	7
---------------	---

其他配件 .....	8-9
------------	-----

# 組合範例

## 上牆式儲物組合

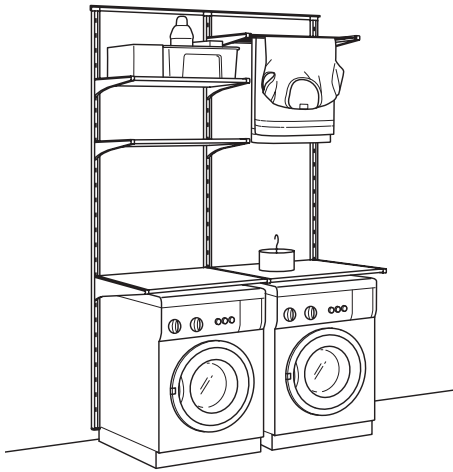

### ALGOT 上牆式晾衣層架組

整座組合尺寸：132x60x196公分

本組合售價：**\$3,200**

#### 組合明細 (上牆式儲物組合)

安裝桿，66公分，白色	902.364.85	<b>\$100</b>	2支
壁條，196公分，白色	802.185.33	<b>\$200</b>	3支
支撐架，38公分，白色	902.185.42	<b>\$100</b>	6件
層板，60x38公分，白色	402.185.87	<b>\$250</b>	2片
晾衣架，60公分，白色	702.185.62	<b>\$250</b>	1支
支撐架，58公分，白色	502.185.44	<b>\$150</b>	3件
層板，60x58公分，白色	502.232.44	<b>\$300</b>	2片

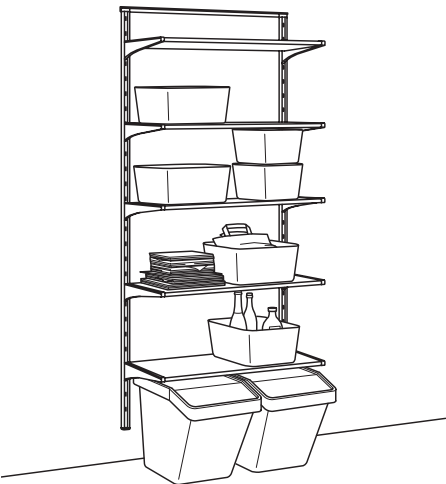

### ALGOT 上牆式層架組，金屬材質

整座組合尺寸：88x40x196公分

本組合售價：**\$3,050**

#### 組合明細 (上牆式儲物組合)

安裝桿，88公分，白色	902.185.37	<b>\$150</b>	1支
壁條，196公分，白色	802.185.33	<b>\$200</b>	2支
支撐架，38公分，白色	902.185.42	<b>\$100</b>	10件
層板，80x38公分 金屬材質，白色	502.185.96	<b>\$300</b>	5片

# 組合範例

## 上牆式儲物組合



### ALGOT 上牆式層架組

整座組合尺寸：132x40x196公分

本組合售價：**\$4,000**

#### 組合明細 (上牆式儲物組合)

安裝桿，66公分，白色	902.364.85	<b>\$100</b>	2支
壁條，196公分，白色	802.185.33	<b>\$200</b>	3支
支撐架，38公分，白色	902.185.42	<b>\$100</b>	12件
層板，60x38公分，白色	402.185.87	<b>\$250</b>	8片



### ALGOT 上牆式層架組

整座組合尺寸：66x60x196公分

本組合售價：**\$2,450**

#### 組合明細 (上牆式儲物組合)

壁條，196公分，白色	802.185.33	<b>\$200</b>	2支
支撐架，38公分，白色	902.185.42	<b>\$100</b>	6件
層板，60x38公分，白色	402.185.87	<b>\$250</b>	3片
支撐架，58公分，白色	502.185.44	<b>\$150</b>	2支
安裝桿，66公分，白色	902.364.85	<b>\$100</b>	1片
層板，60x58公分，白色	902.241.14	<b>\$300</b>	1片

# 規劃方式

## 需要收納哪些物品？

先考慮清楚，有哪些東西需要收納，就能輕鬆規劃適合的ALGOT儲物組合。如果需要更多儲物空間掛置衣物、收納寢具或毛巾，或是需要書櫃或支撐架放置帽子和手套，ALGOT系列有多款儲物產品可供選擇，你可以依不同需求搭配組裝適合的儲物組合。

## 儲物空間有多大？

規劃儲物組合之前，先考慮家中空間大小，畫出可用的儲物空間，並測量從天花板到地板，以及不同牆面之間的距離。規劃圖上須標記可能影響儲物組合尺寸的窗戶或門，詳細記錄儲物空間的大小和儲物組合的尺寸，以確保可正常開關門。另外還要考慮水管、通風口或其他裝置的位置，才能規劃出符合需求的儲物組合。

## 現成組合方式或專屬儲物組合？

你可以選擇IKEA提供的現成儲物組合，或依個人需求打造專屬的ALGOT儲物組合。首先，閱讀本刊物中所提供的組合範例，決定想要的儲物組合。我們的服務人員能協助你列出儲物組合的產品清單，引導你前往自助倉儲區，並提供提取產品和運送服務等相關資訊。

更多ALGOT儲物組合資訊，請上網 [www.IKEA.com.tw](http://www.IKEA.com.tw)。

規劃秘訣：計算專屬儲物組合寬度的方法

如果要規劃專屬的上牆式儲物組合，兩側的壁條寬度須預留2.6公分。因層板與中間的壁條重疊，每支中間壁條的寬度須預留1.6公分。另外，還要加上搭配的層板或配件寬度。

層板和配件寬度

40 公分 (層板)

60 公分 (層板、晾衣架、鞋架、吊褲架、支撐架連接桿)

80 公分 (層板、支撐架連接桿)

快速計算方式

1支壁條 + 0 公分

2支壁條 + 5.2 公分

3支壁條 + 6.8 公分

4支壁條 + 8.4 公分

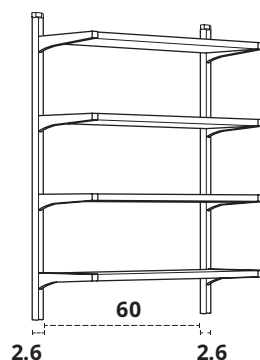

範例 1：

$$2.6+60+2.6= 65.2 \text{ 公分}$$

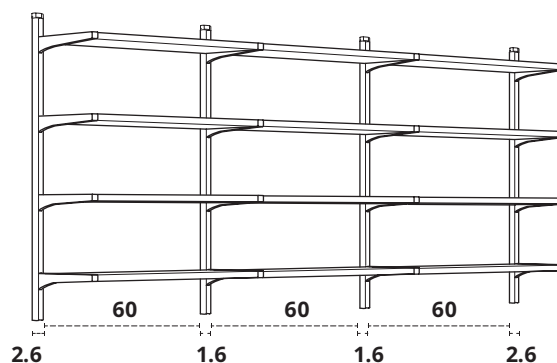

範例 2：

$$2.6+60+1.6+60+1.6+60+2.6= 188.4 \text{ 公分}$$

### 重要資訊！

請遵照組裝說明安裝ALGOT儲物組合，並確保安裝壁條時，鑽孔之間保持適當距離。

# 組裝方式

## 上牆式儲物組合

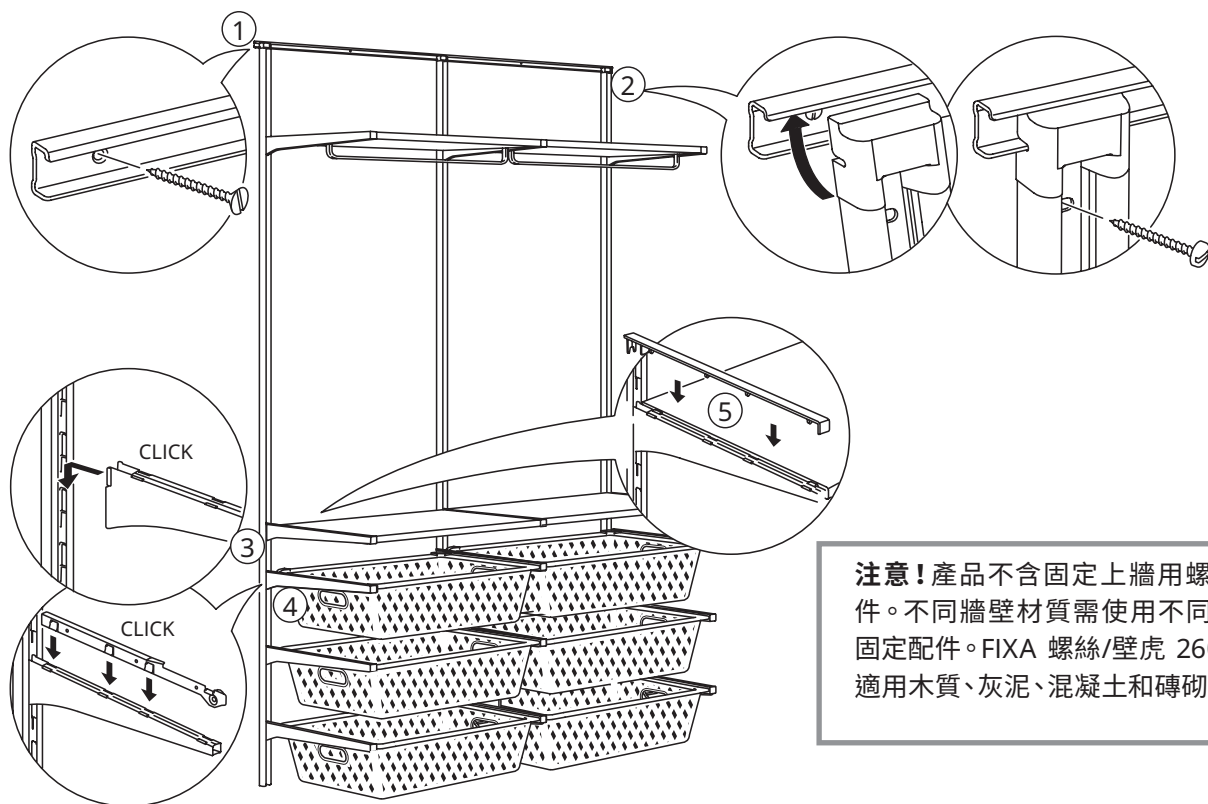

1. 可將ALGOT安裝桿固定在牆上，方便懸掛壁條，使框架保持適當距離。

2. 依層板和配件寬度，在適合的位置將ALGOT壁條固定在牆上。如果使用ALGOT安裝桿，可將壁條掛在安裝桿上，保持適當距離，並固定在牆上。

3. 你可依層板或配件位置，將支撐架卡入ALGOT壁條上任合高度以便放置層板或其它配件例如網籃或鞋架。一個支撐架可固定2片ALGOT層板或其他配件。支撐架和層板有兩種深度：38

公分和58公分。層板有三種寬度：40公分、60公分和80公分。ALGOT層板承重量資訊，請參閱購物指南的第一頁。

4. 你可依支撐架位置，將ALGOT外拉式滑軌卡入支撐架，再安裝配件，並把網籃放入滑軌上。

5. 每個支撐架可加裝蓋條，以固定層板和配件，也可增添美觀。

此組合包含下列配件：

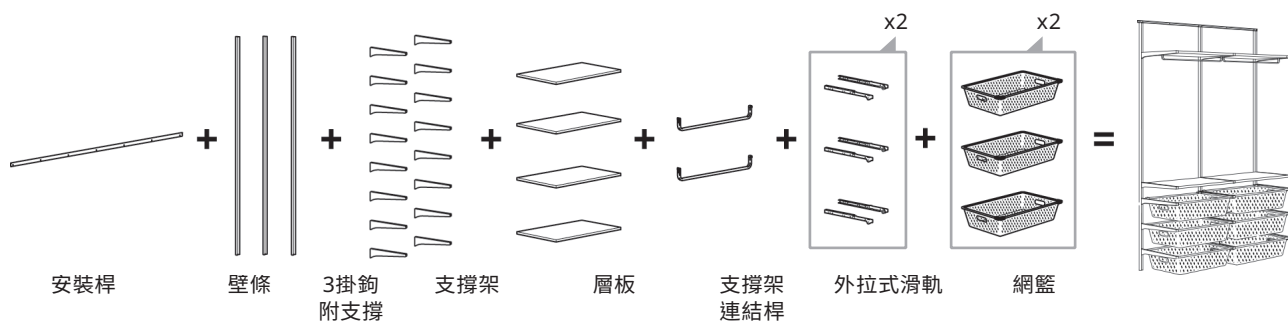

# 所有配件及價格 (上牆式儲物組合)



**安裝桿**，白色。需搭配壁條使用

66 公分	902.364.85	<b>\$100</b>
88 公分	902.185.37	<b>\$150</b>
190 公分	702.364.86	<b>\$200</b>



**壁條**，白色

56 公分	902.301.86	<b>\$100</b>
84 公分	602.185.34	<b>\$150</b>
196 公分	802.185.33	<b>\$200</b>

**壁條**，黑色

84公分	804.342.16	<b>\$150</b>
------	------------	--------------



**支撐架**，白色。用以搭配層板、鞋架、晾衣架、吊褲架等。

38 公分	902.185.42	<b>\$100</b>
58 公分	502.185.44	<b>\$150</b>



**支撐架**，黑色

38公分	704.342.12	<b>\$100</b>
------	------------	--------------

\* 下列層板與配件需搭配2支壁條和2個支撐架：



**木質層板**，白色

40x38 公分 最高承重15公斤	702.185.57	<b>\$200</b>
----------------------	------------	--------------



40x58 公分 最高承重23公斤	302.238.29	<b>\$250</b>
----------------------	------------	--------------



60x38 公分 最高承重22公斤	902.185.56	<b>\$250</b>
----------------------	------------	--------------



60x58 公分 最高承重34公斤	902.241.14	<b>\$300</b>
----------------------	------------	--------------



80x38 公分 最高承重30公斤	602.185.53	<b>\$300</b>
----------------------	------------	--------------



80x58 公分 最高承重46公斤	602.185.29	<b>\$350</b>
----------------------	------------	--------------

**金屬層板**，白色

底部可加GRUNDTAL S形掛鉤，增加儲物空間。



40x38 公分 最高承重20公斤	402.185.92	<b>\$200</b>
----------------------	------------	--------------



40x58 公分 最高承重30公斤	802.283.39	<b>\$250</b>
----------------------	------------	--------------



60x38 公分 最高承重30公斤	402.185.87	<b>\$250</b>
----------------------	------------	--------------



60x58 公分 最高承重45公斤	502.232.44	<b>\$300</b>
----------------------	------------	--------------



80x38 公分 最高承重40公斤	502.185.96	<b>\$300</b>
----------------------	------------	--------------



80x58 公分 最高承重60公斤	502.186.00	<b>\$350</b>
----------------------	------------	--------------



**金屬層板**，黑色

60x38 公分 最高承重30公斤	304.342.14	<b>\$250</b>
----------------------	------------	--------------



**外拉式網籃滑軌**，白色，2件裝。搭配網籃使用。

40 公分	704.018.72	<b>\$50</b>
-------	------------	-------------



**網眼式網籃**，白色。抽拉平順，附擋落裝置，避免網籃掉落。

38x60x14 公分 最高承重6公斤	902.185.18	<b>\$200</b>
------------------------	------------	--------------

38x60x29 公分 最高承重13公斤	702.185.19	<b>\$250</b>
-------------------------	------------	--------------

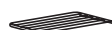

**晾衣架**，白色。適合用於洗衣間或陽台晾衣。

60x38 公分	702.185.62	<b>\$250</b>
----------	------------	--------------



**支撐架連接桿**，白色，連接於兩個支撐架間，可吊掛衣服、圍巾。

60 公分	302.185.64	<b>\$50</b>
-------	------------	-------------

80 公分	803.258.68	<b>\$70</b>
-------	------------	-------------

# 其他配件

## 臥室和玄關



<b>BUMERANG 衣架</b> , 8件裝, 寬43公分。		
黑色	902.385.35	<b>\$135</b>
原木色	302.385.38	<b>\$135</b>
白色	502.385.42	<b>\$135</b>



<b>BUMERANG 衣架套</b> , 30×25公分。		
白色	902.932.73	<b>\$15</b>

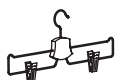

<b>BUMERANG 掛褲架/掛裙架</b> , 最寬寬度35公分。		
Chrome-plated	402.404.04	<b>\$25</b>

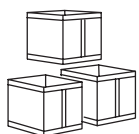

<b>SKUBB 收納盒</b> , 3件裝, 31×34×33公分。		
白色	101.863.90	<b>\$499</b>
黑色	202.105.30	<b>\$499</b>

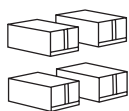

<b>SKUBB 鞋盒</b> , 4件裝, 22×34×16公分。		
白色	801.863.96	<b>\$329</b>
黑色	901.933.82	<b>\$329</b>

## 客廳



<b>KUGGIS 附蓋收納盒</b> , 37×54×21公分。		
白色	402.802.06	<b>\$699</b>



<b>KUGGIS 附蓋收納盒</b> , 18×26×8公分。		
白色	302.802.02	<b>\$129</b>



<b>KUGGIS 附蓋收納盒</b> , 26×35×8公分。		
白色	202.823.05	<b>\$249</b>



<b>KUGGIS 附蓋收納盒</b> , 26×35×15公分。		
白色	902.802.04	<b>\$329</b>

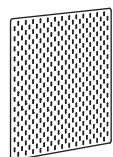

<b>SKÅDIS 收納壁板</b> , 56×56公分, 白色。		
	303.208.06	<b>\$499</b>



<b>SKÅDIS ALGOT系列用連接配件</b> , 白色, 4件裝		
	803.358.86	<b>\$50</b>

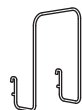

<b>SKÅDIS 文件收納架</b>		
白色	703.208.14	<b>\$49</b>

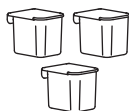

<b>SKÅDIS 附蓋收納盒</b> , 3件裝。		
灰色	603.469.23	<b>\$330</b>
白色	403.359.11	<b>\$330</b>



<b>SKÅDIS 夾子</b> , 2件裝, 白色。		
	703.216.15	<b>\$49</b>



<b>KUGGIS 8隔層儲物格</b>		
白色	802.802.09	<b>\$300</b>

## 家庭工作室



<b>TJENA 附蓋收納盒</b> , 25×35×20公分。		
黑色	903.954.79	<b>\$149</b>
白色	203.954.25	<b>\$149</b>

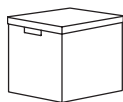

<b>TJENA 附蓋收納盒</b> , 30×30×30公分。		
白色	003.954.26	<b>\$179</b>
黑色	303.954.82	<b>\$179</b>

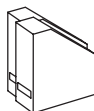

<b>TJENA 雜誌匣</b> , 2件裝。		
白色	703.954.75	<b>\$129</b>
黑色	903.954.17	<b>\$129</b>

## 廚房和儲藏室



<b>KNAGGLIG 收納盒</b> , 松木。		
23×16×10公分	103.926.01	<b>\$149</b>
23×31×15公分	502.923.60	<b>\$199</b>
46×31×25公分	902.923.58	<b>\$399</b>

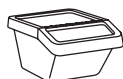
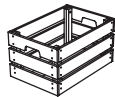

<b>SORTERA 附蓋垃圾分類箱</b> , 白色。		
39×55×28公分/37公升	902.558.98	<b>\$349</b>
39×55×45公分/60公升	102.559.01	<b>\$479</b>





# 其他配件

## 車庫、地下室和屋頂



**SOCKERBIT 收納盒**，白色。

19×26×15公分	703.161.81	<b>\$59</b>
------------	------------	-------------



**SOCKERBIT 附蓋收納盒**，白色。

19×26×15公分	703.160.63	<b>\$79</b>
------------	------------	-------------



38×25×15公分	503.160.64	<b>\$149</b>
------------	------------	--------------



38×51×30公分	003.160.66	<b>\$299</b>
------------	------------	--------------



**SAMLA 收納盒**，透明色。

28×19×14公分/5公升	601.808.85	<b>\$29</b>
----------------	------------	-------------



39×28×14公分/11公升	101.809.39	<b>\$69</b>
-----------------	------------	-------------



39×28×28公分/22公升	901.809.40	<b>\$119</b>
-----------------	------------	--------------

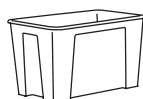

56×39×28公分/45公升	701.809.41	<b>\$179</b>
-----------------	------------	--------------



56×39×42公分/65公升	501.809.42	<b>\$249</b>
-----------------	------------	--------------



**SAMLA 11/22公升專用分隔盒**，37×25×12公分。

透明色	701.808.75	<b>\$99</b>
-----	------------	-------------



**SAMLA 蓋子**，透明色。



5公升收納盒專用	101.808.83	<b>\$20</b>
----------	------------	-------------



11/22公升收納盒專用	801.809.45	<b>\$30</b>
--------------	------------	-------------

45/65公升收納盒專用	601.809.46	<b>\$60</b>
--------------	------------	-------------



**KLÄMTARE 附蓋收納盒**，深灰色。

27×45×15公分	302.923.61	<b>\$249</b>
------------	------------	--------------



58×45×30公分	902.923.63	<b>\$479</b>
------------	------------	--------------

## 燈具



**STÖTTA LED 聚光燈/夾燈**，需使用2個3號電池。

602.872.35	<b>\$189</b>
------------	--------------



**STÖTTA LED 吸頂燈/壁燈**，需使用4個3號電池。

302.872.32	<b>\$379</b>
------------	--------------

# ALGOT 規劃區域

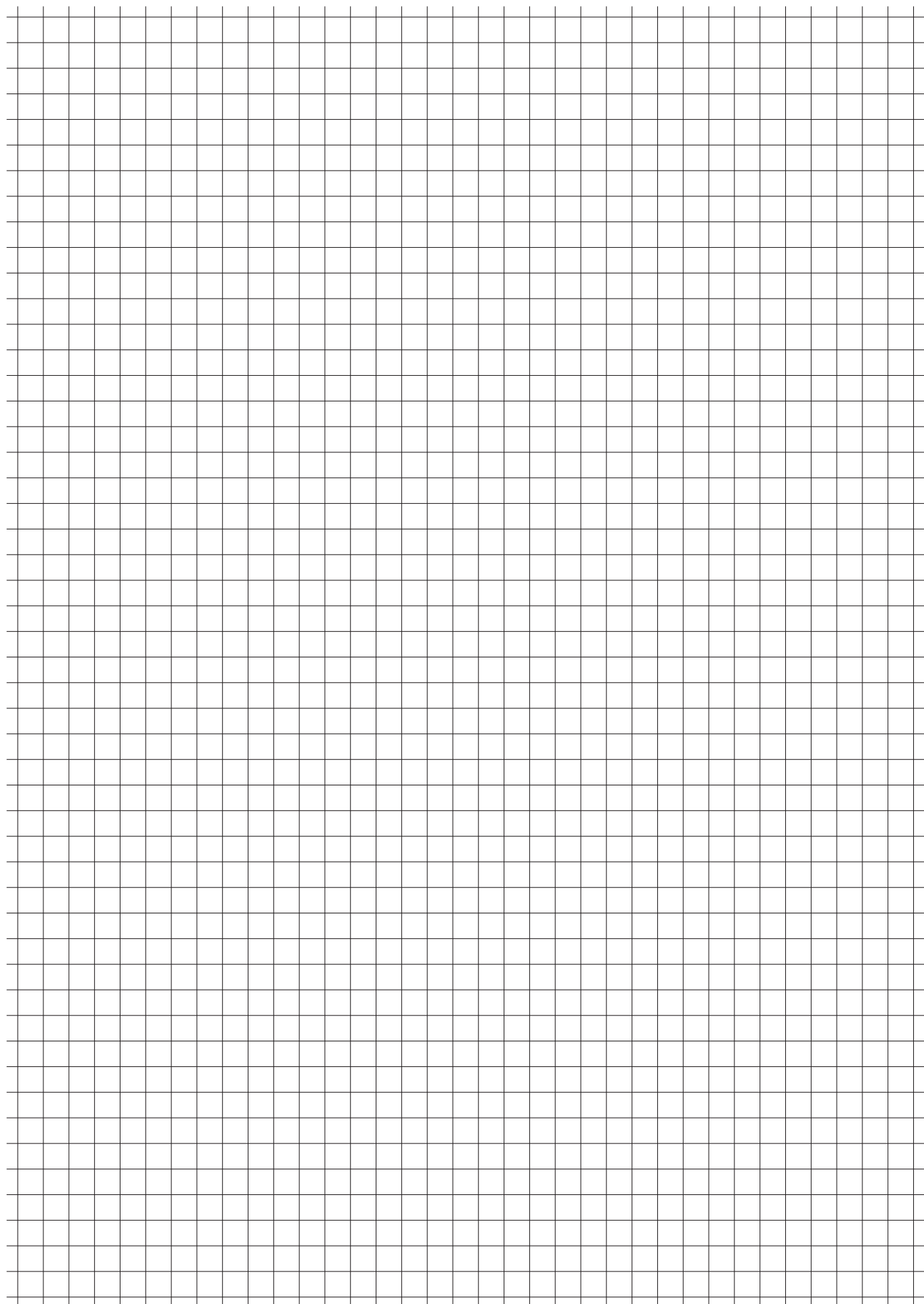

# ALGOT 規劃區域

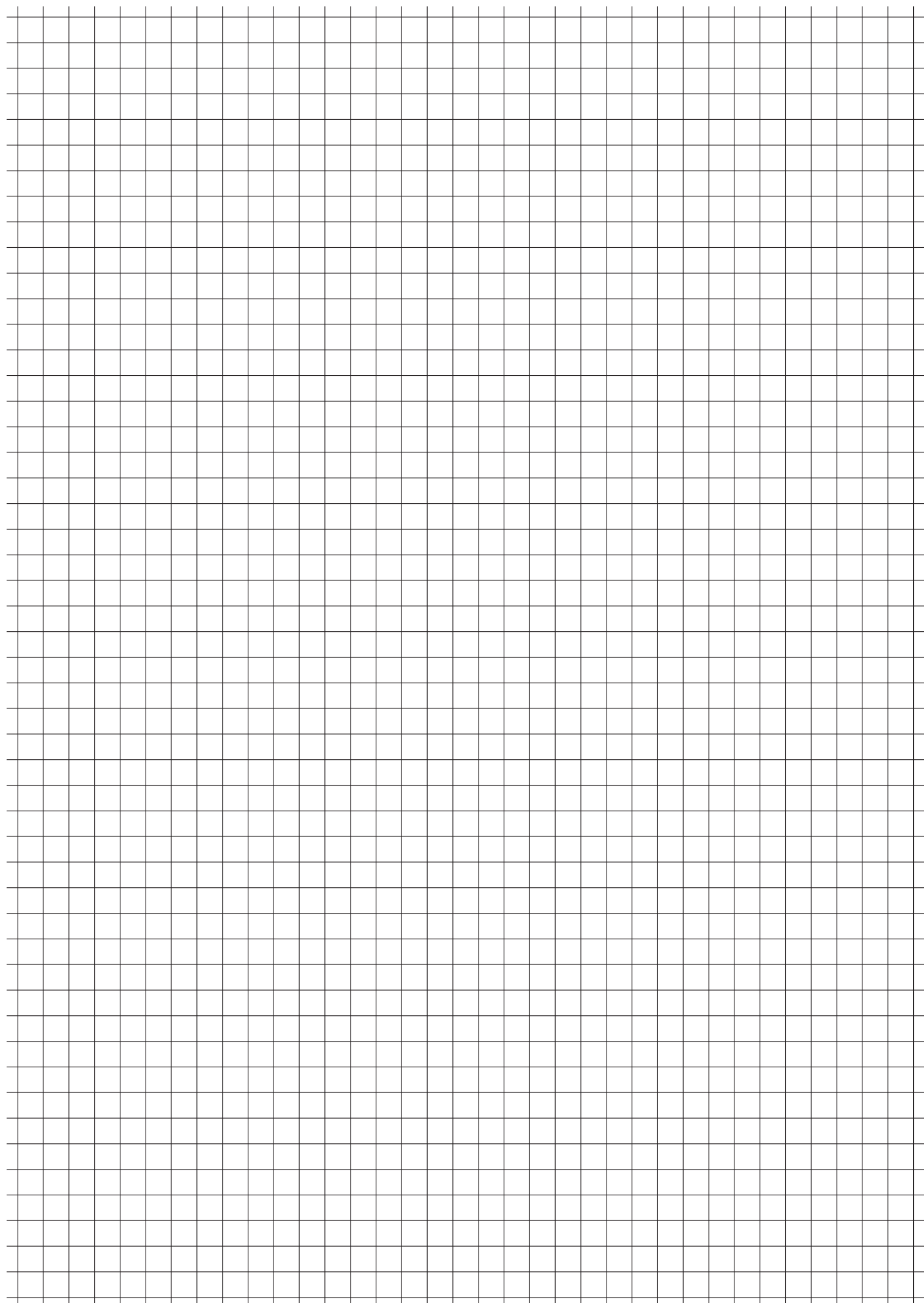

# ALGOT 規劃區域

