



## IKEA系統廚房 購物指南

# IKEA® 系統廚具

---

你想找像METHOD一樣完整的系統廚具  
或其他IKEA廚房產品  
本指南提供廚房產品、價格及相關資訊  
讓你輕鬆打造夢想廚房





水槽及水龍頭  
請看第62頁



檯面上方、玻璃門板後方及抽屜內側安裝適合的燈具  
讓廚房工作更安全、更輕鬆、更有趣  
請看第34頁

# 目錄

---

貼心服務.....	04
<b>METOD 系統廚具.....</b>	<b>06</b>
門板及抽屜面板 .....	08
蓋板、櫃緣裝飾條、踢腳板及櫃腳 .....	20
照明 .....	32
檯面 .....	36
壁板.....	50
水槽.....	54
廚房水龍頭 .....	60
METOD 系統廚具 .....	66
METOD 內部配件及收納配件.....	72
廚房配件 .....	80
門鈕及把手 .....	90

<b>KNOXHULT 廚房系列.....</b>	<b>94</b>
<b>SUNNERSTA 簡易廚房 .....</b>	<b>98</b>
<b>品質保證 .....</b>	<b>100</b>
<b>IKEA 廚房購買流程 .....</b>	<b>102</b>



你可以自己來  
但我們非常樂意效勞  
我們提供丈量、規劃及安裝等貼心服務  
讓你的夢想廚房成真  
請看第04頁



廚房不只是聯繫家人感情的地方  
也提供額外的檯面空間  
VADHOLMA廚房中島檯面頂層  
耐用的實心橡木製成  
品嚐剛出爐的蛋糕、家庭遊戲等  
各種活動都適合使用  
請看第70頁

完全拉開抽屜  
方便拿取每樣物品  
也使廚房生活更順暢  
廚櫃和抽屜內擺放內部配件  
及收納盒  
讓你輕鬆找到需要的用品  
請看第72頁

# 服務內容

我們提供多種貼心服務，你可以決定自己負責及需要幫忙的部分

我們提供這些服務：



## 廚房丈量服務

初步規劃後，填妥基本資料  
我們會派專人到府，仔細丈量廚房空間  
以確保符合你的使用需求



## 廚房規劃服務

歡迎上網IKEA.com.tw/kitchen  
預約廚房設計規劃服務或攜帶廚房  
尺寸，到店內與我們的專家聊聊  
尋求進一步專業建議



## 運送服務

IKEA的家具大多採平整包裝  
除了可降低價格，也讓你自行輕鬆  
帶回家，如果有大型家具需要幫忙運送  
只需支付合理的費用，我們很樂意為  
你安排運送服務



## 專人取貨運送服務

我們很樂意為你取貨  
並為你辦理運送到府  
或商業空間的服務



## 廚房/檯面安裝服務

我們提供費用合理的廚房、檯面  
專業安裝服務，若需要更進一步的說  
明和細節，歡迎和店內廚房專家服務  
人員洽詢



## 組裝服務

為提供更實惠的價格  
IKEA的家具大多採用平整包裝  
並附有組裝說明書，讓你自行組裝  
如果需要幫忙，我們提供費用合理的  
專業組裝服務



## 訂製檯面安裝服務

我們提供多款實惠價格的人造石以及  
石英石材質訂製檯面，於IKEA完成檯  
面訂購流程之後，一併為你進行專業檯  
面尺寸丈量、運送以及安裝服務。若需  
要進一步的說明和細節了解，歡迎和店  
內廚房專家服務人員洽詢。



## 分期零利率

刷指定銀行信用卡單筆消費\$30,000  
即可享有12期分期0利率，滿\$20,000可享6期0利率！

\*單筆滿\$30,000，12期0利率，限使用國泰世華、花旗信用卡  
單筆滿\$20,000，6期0利率  
合作銀行：國泰世華、中國信託、台北富邦、台新、花旗、  
玉山銀行及滙豐銀行。

你可以自己來...



## 但我們非常樂意效勞！

催生全新廚房充滿挑戰，尤其是生活已經讓你一個頭兩個大  
如果你需要規劃、運送、安裝服務或分期付款方案  
我們都樂於祝你一臂之力！

# METOD 系統廚具

## 給你無限可能 打造夢想廚房

METOD系統廚具採模組化設計，不只容易安裝，也能給你無限可能，打造專屬的夢想廚房。不論你偏愛傳統風格、熱愛極簡現代風，還是想在兩者中間取得平衡，都能找到符合個人喜好的廚房樣式。

提供實用功能，滿足你所有的使用需求，才是真正的好廚房。METOD系統廚具能讓你自由規劃廚房外觀，井然有序的擺放所有廚房用品。先挑選喜歡的門板、抽屜面板、燈具、檯

面、水槽、水龍頭、門鈕、把手和收納配件，決定你的夢想廚房風格。

**25**  
年  
品質保證  
Guarantee

**METOD系統廚具**  
25年品質保證  
詳細訊息請看第100頁





# 門板和抽屜面板

## 挑選自己的風格！

每個人都有自己的風格和偏好，可是一定要挑選讓你百看不厭的門板。它不只是廚房門面，你也很可能要待在廚房好幾個小時。

IKEA提供多種材質的門板和抽屜面板，你一定可以找到喜歡又適合自己的樣式！傳統風格有豐富細節，高亮面現代風格有嵌入式把手，賦予開放、簡約的外觀。你想要的款式我們都有！

由你決定廚房風格的挑選程序，自由挑選樣式，打造你的夢想廚房！我們可以確保所有門板和抽屜面板皆具有耐用、高品質的設計，並提供25年品質保證服務，讓你安心的長久使用。



門板和抽屜面板  
25年品質保證  
詳細訊息請看第100頁





## 門板和抽屜面板風格



### 平滑表面 俐落線條

平滑門板和抽屜面板擁有俐落線條、平坦又易清理的表面，呈現簡約的外觀。我們有多款不同表面處理、顏色和材質可供選擇搭配。



### 邊框構造 復古風貌

邊框門板和抽屜面板擁有豐富細節、工藝質感和外觀，賦予廚房復古、傳統風貌。所有邊框門板系列都有玻璃門板可供選擇。



### 富有光澤 易於清理

表面有光澤，容易將污漬擦拭乾淨。從喜歡極簡風格的你到有小孩的家庭，每個人都很適合使用。



### 嵌入式把手 簡約設計

或許你無法一眼就看出，但這就是我們的巧思！嵌入式把手設計，賦予廚房簡約、現代風格。

## 平滑門板和抽屜面板



### ASKERSUND

顏色：淺色櫟木紋  
材質：密集板/美耐皿箔皮

ASKERSUND門板，表面有淺色的櫟木紋，呈現獨特的紋理圖案，創造明亮的現代廚房風格。

可搭配JUTIS門板。



寬40×高80公分 103.317.83 **\$400**



### GREVSTA

顏色：不鏽鋼  
材質：密集板/不鏽鋼

GREVSTA不鏽鋼門板，光滑、簡約的設計風格，為廚房帶來現代、工業風格。

寬40×高80公分 002.738.49 **\$1,200**

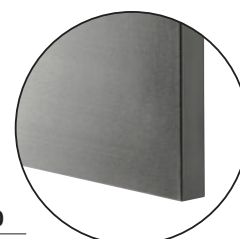

### HÄGGEBY

顏色：白色  
材質：密集板/美耐皿箔皮

HÄGGEBY白色門板，簡潔俐落線條，為廚房打造時尚現代感。以親切價格提供絕佳品質與優異設計。

可搭配JUTIS門板。



寬40×高80公分 002.739.86 **\$200**



## 平滑門板和抽屜面板



### KUNGSBACKA

顏色：碳黑色

材質：密集板/再生PET塑料

KUNGSBACKA門板，呈現無光澤黑色表面，有兩個斜面邊緣。以回收木材和PET塑膠瓶製成，為廚房帶來流線型現代廚房風格。

可搭配JUTIS門板。



寬40×高80公分 003.378.46 **\$1,200**

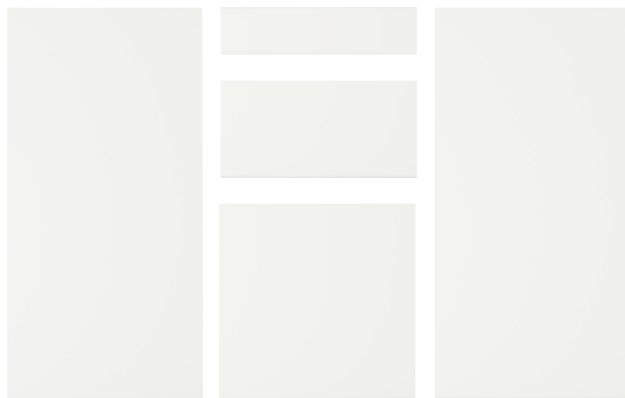

### KUNGSBACKA

顏色：無光澤白色matt white.

材質：密集板/再生PET塑料

KUNGSBACKA門板，呈現無光澤白色表面，有兩個斜面邊緣。以回收木材和PET塑膠瓶製成，為廚房帶來流線型現代廚房風格。

可搭配JUTIS門板。

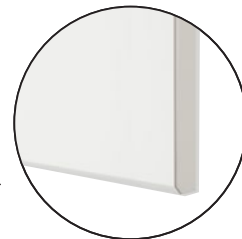

寬40×高80公分 703.972.76 **\$1,200**



### TINGSRYD

顏色：黑色木紋

材質：密集板/美耐皿箔皮

TINGSRYD黑色木紋門板，表面光滑且富深色木質紋理，為廚房打造溫暖時尚感。

可搭配JUTIS門板。



寬40×高80公分 902.742.98 **\$400**



### VEDDINGE

顏色：白色

材質：纖維板/上漆表面

VEDDINGE白色門板，光滑雅緻表面，讓廚房散發明亮時尚感。

可搭配JUTIS門板。



寬40×高80公分 502.744.36 **\$600**

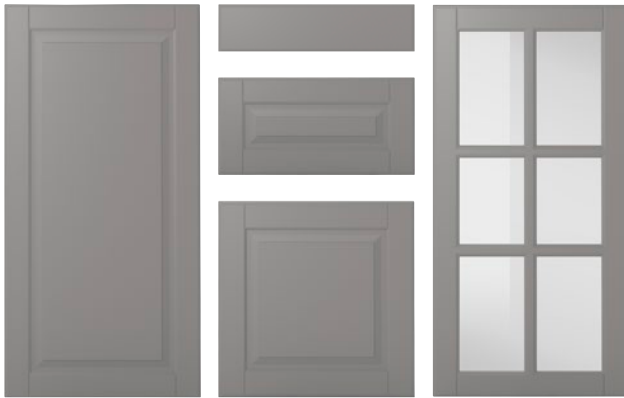

## 邊框門板和抽屜面板

**BODBYN**

顏色：灰色

材質：纖維板/上漆表面

細節豐富；BODBYN灰色門板，內側斜面與外側邊框勾勒獨特立體輪廓，賦予廚房復古風貌。

可搭配BODBYN強化玻璃門板。



寬40×高80公分 102.736.98 **\$1,600**

**BODBYN**

顏色：淺乳白色

材質：纖維板/上漆表面

細節豐富；BODBYN淺乳白色門板，內側斜面與外側邊框勾勒獨特立體輪廓，賦予廚房復古風貌。

可搭配BODBYN強化玻璃門板。



寬40×高80公分 402.737.29 **\$1,600**



## 邊框門板和抽屜面板

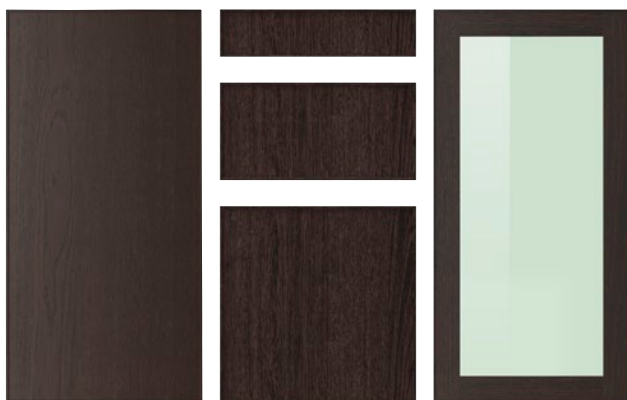

### EKESTAD

顏色：棕色

材質：密集板/實木貼皮 橡木、實心桤木

EKESTAD門板為實心桤木框及橡木貼皮板，呈現雋永風格與俐落線條，突顯木紋圖案。棕色表面能為廚房帶來溫暖、典雅的氛圍。

可搭配EKESTAD強化玻璃門板。



寬40×高80公分 502.943.16 **\$1,600**



### EKESTAD

顏色：橡木

材質：密集板/實木貼皮 橡木、實心橡木

EKESTAD橡木門板為實心橡木貼皮板，搭配實心橡木邊框。時尚設計，以簡潔俐落線條呈現，讓木紋表面搶盡鋒頭。橡木材質為廚房營造溫暖氛圍。

可搭配EKESTAD強化玻璃門板。



寬40×高80公分 303.283.84 **\$1,600**

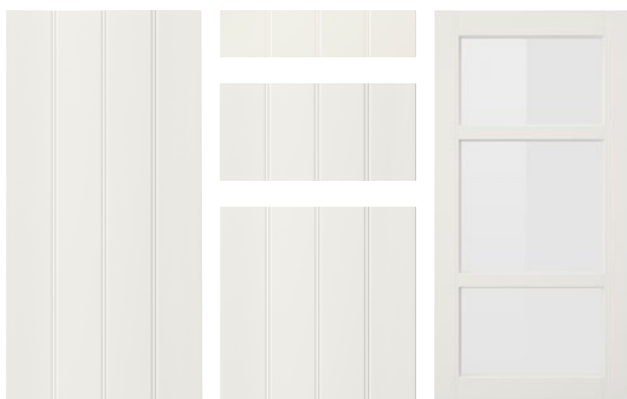

### HITTARP

顏色：淺乳白色

材質：纖維板/上漆表面

HITTARP門板，淺乳白色及縱溝圖案，賦予廚房傳統工藝質感，打造迷人風格。

可搭配HITTARP強化玻璃門板。



寬40×高80公分 102.739.19 **\$1,200**



### LERHYTTAN

顏色：黑色

材質：密集板/實木貼皮 桤木、實心桤木

LERHYTTAN門板具有獨特的傳統風貌，實木邊框搭配斜角邊緣及實木貼皮嵌板，呈現樸實、迷人質感，打造出溫馨廚房風格。

可搭配LERHYTTAN強化玻璃門板。



寬40×高80公分 803.559.83 **\$1,600**



**LERHYTTAN**

顏色：淺灰色

材質：密集板/實木貼皮 樺木、實心樺木

LERHYTTAN門板具有獨特的傳統風貌，實木邊框搭配斜角邊緣及實木貼皮嵌板，呈現樸實、迷人質感，打造出溫馨廚房風格。

可搭配 LERHYTTAN強化玻璃門板。

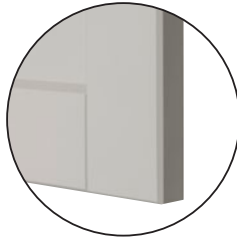

寬40×高80公分 303.526.99 **\$1,600**

**SÄVEDAL**

顏色：白色

材質：纖維板/箔皮表面

SÄVEDAL白色門板，寬邊框及嵌板設計，為廚房打造明亮復古風格。

可搭配SÄVEDAL強化玻璃門板。

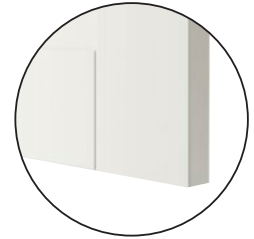

寬40×高80公分 702.941.17 **\$800**

**TORHAMN**

顏色：桤木

材質：密集板/實木貼皮 桤木、實心桤木

TORHAMN門板，擁有不同紋理和色階變化，每片都獨一無二，完美勾勒木質天然魅力，為廚房帶來經典傳統的手工藝質感。

可搭配TORHAMN強化玻璃門板。



寬40×高80公分 603.137.86 **\$2,000**



## 高亮面門板和抽屜面板

---



### RINGHULT

顏色：高亮面白色

材質：密集板/高亮面箔皮表面

RINGHULT白色門板，擁有俐落線條和光滑表面，耐用又容易清潔，為廚房帶來明亮的現代風格。

可搭配JUTIS彩色門板。



寬40×高80公分 802.742.32 **\$1,200**





## 門板和抽屜面板含嵌入式把手

**VOXTORP**

顏色：胡桃木紋

材質：密集板/箔皮表面

VOXTORP光滑門板搭配嵌入式把手，讓線條俐落乾淨，打造開放時尚廚房。  
可搭配JUTIS彩色門板。

寬40×高80公分 503.274.06 **\$1,850****VOXTORP**

顏色：無光澤白色

材質：密集板/箔皮表面

VOXTORP光滑霧面門板搭配嵌入式把手，讓線條俐落乾淨，打造開放時尚廚房。  
可搭配JUTIS彩色門板。

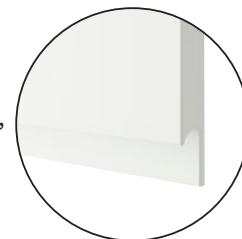
寬40×高80公分 802.735.72 **\$1,850****VOXTORP**

顏色：高亮面淺米色

材質：密集板/高亮面箔皮表面

VOXTORP光滑高亮面門板搭配嵌入式把手，讓線條俐落乾淨，打造開放時尚廚房。  
可搭配JUTIS彩色門板。

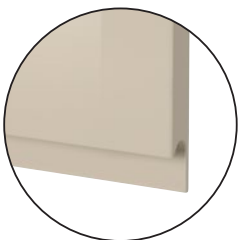
寬40×高80公分 403.212.16 **\$2,000****VOXTORP**

顏色：無光澤深灰色

材質：密集板/箔皮表面

VOXTORP光滑霧面門板搭配嵌入式把手，讓線條俐落乾淨，打造開放時尚廚房。  
可搭配JUTIS彩色門板。

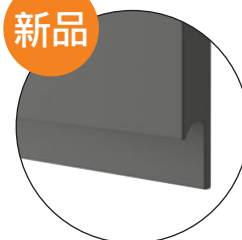
寬40×高80公分 404.560.45 **\$1,200**

## 門板和抽屜面板含嵌入式把手



### VOXTORP

顏色：高亮面白色

材質：密集板/高亮面箔皮表面

VOXTORP光滑高亮面門板搭配嵌入式把手，讓線條俐落乾淨，打造開放時尚廚房。

可搭配JUTIS彩色門板。



寬40×高80公分 803.975.58 **\$1,200**



## JUTIS 玻璃門板

JUTIS玻璃門板含把手，且富有變化，完美結合不同樣式IKEA廚房門板和抽屜面板。如果選用一般抽屜面板，它們都是你的理想選擇。



### JUTIS

顏色：霧面玻璃/鋁

材質：強化玻璃/鋁

JUTIS白色玻璃門板含把手，且富有變化，完美結合其他廚房門板，與一般門板巧妙搭配。

寬40×高80公分 902.740.19 **\$1,200**

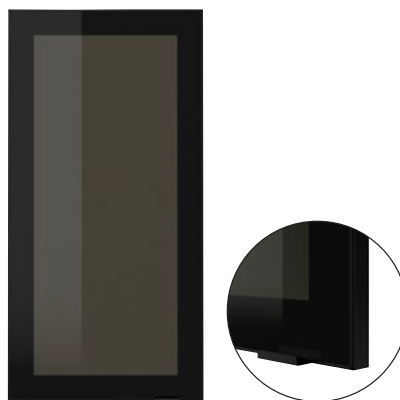

### JUTIS

顏色：霧面玻璃/黑色

材質：強化玻璃/鋁

JUTIS霧面玻璃門板含把手，且富有變化，完美結合其他廚房門板，與一般門板巧妙搭配。

寬40×高80公分 702.740.20 **\$1,200**



## 彩色門板

彩色門板式打造個人化廚櫃的妙招！無論是創造鮮明對比、妝點圖案或增添一抹明亮色彩，它們都能與廚房中其他門板巧妙搭配。想瀏覽其他尺寸，請上網IKEA.com.tw。



### HERRESTAD

顏色：白色

材質：纖維板/美耐皿箔皮表面

3D立體表面門板，創造出有活力的光影效果，搭配其他門板，為廚房營造獨特、大膽的現代風格。

寬40×高80公分 402.739.08 **\$2,500**

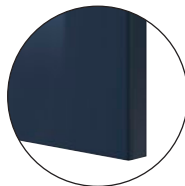

### JÄRSTA

顏色：高亮面藍黑色

材質：密集板/箔皮表面

JÄRSTA高亮面藍黑色門板，為廚房增添特色和個人風格。

寬40×高80公分 703.955.07 **\$1,600**

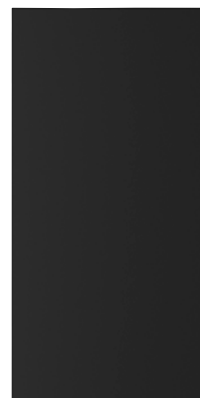

### UDDEVALLA

顏色：碳黑色

材質：密集板/箔皮表面

UDDEVALLA無光澤黑色門板，具有黑板功能，讓你寫下食譜、待辦清單、孩子的活動等任何事情。適用MÅLA粉筆。

寬40×高80公分 103.456.81 **\$1,200**



# 蓋板、櫃緣修飾條、 踢腳板及櫃腳

---

## 廚房的最後修飾

不論決定用多個抽屜和裝飾細節  
打造傳統廚房風貌  
或是光滑質感的極簡現代風  
都需要你做最後修飾，讓廚房更臻完美

加裝蓋板、櫃緣修飾條、踢腳板和櫃腳  
突顯個人風格，甚至再大膽一點  
搭配不同款式的門板和抽屜，創造對比效果  
一切由你決定





蓋板



裝飾踢腳板



飾條/ 邊條



裝飾踢腳板附裁切邊

## 蓋板

挑選與門板同樣式的蓋板，創造整體風格或混搭不同款式，打造個人特色。

### ASKERSUND 蓋板，淺色梣木紋



尺寸選擇，寬x高		
39×86公分	603.317.71	<b>\$300</b>
62×80公分	203.317.73	<b>\$400</b>
62×220公分	403.317.72	<b>\$1,000</b>

### HITTARP 蓋板，淺乳白色

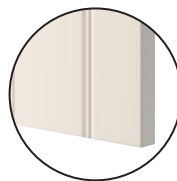

尺寸選擇，寬x高		
39×84公分	802.739.11	<b>\$800</b>
62×80公分	402.739.13	<b>\$1,200</b>
62×220公分	602.739.12	<b>\$3,600</b>

### EKESTAD 蓋板，棕色



尺寸選擇，寬x高		
39×86公分	802.943.05	<b>\$1,000</b>
62×80公分	402.943.07	<b>\$1,500</b>
62×220公分	602.943.06	<b>\$4,000</b>

### KUNGSBACKA 蓋板，無光澤白色

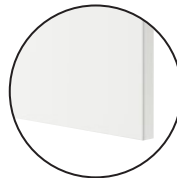

尺寸選擇，寬x高		
39×86公分	803.972.66	<b>\$800</b>
62×80公分	403.972.68	<b>\$1,200</b>
62×220公分	603.972.67	<b>\$3,600</b>

### GREVSTA 蓋板，不鏽鋼

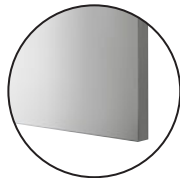

尺寸選擇，寬x高		
39×86公分	602.738.46	<b>\$800</b>
62×80公分	402.738.47	<b>\$1,200</b>

### LERHYTTAN 蓋板，淺灰色

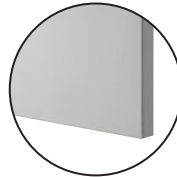

尺寸選擇，寬x高		
39×86公分	803.526.87	<b>\$1,000</b>
62×80公分	203.526.90	<b>\$1,500</b>
62×220公分	603.526.88	<b>\$4,000</b>

### KUNGSBACKA 蓋板，碳黑色

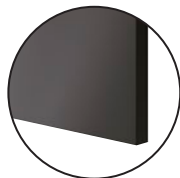

尺寸選擇，寬x高		
39×86公分	903.378.37	<b>\$800</b>
62×80公分	503.378.39	<b>\$1,200</b>
62×220公分	703.378.38	<b>\$3,600</b>

### TORHAMN 蓋板，原木色梣木



尺寸選擇，寬x高		
39×86公分	903.137.75	<b>\$900</b>
61×80公分	503.137.77	<b>\$1,500</b>
61×220公分	703.137.76	<b>\$3,900</b>

### LERHYTTAN 蓋板，黑色



LERHYTTAN 蓋板，黑色		
39×86公分	103.559.72	<b>\$1,000</b>
62×80公分	703.559.74	<b>\$1,500</b>
62×220公分	903.559.73	<b>\$4,000</b>

### VOXTORP 蓋板，胡桃木紋



尺寸選擇，寬x高		
39×86公分	803.273.96	<b>\$900</b>
62×80公分	403.273.98	<b>\$1,500</b>
62×220公分	603.273.97	<b>\$3,900</b>

### BODBYN 蓋板，灰色

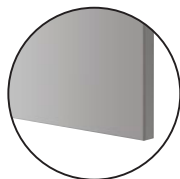

BODBYN 蓋板，灰色		
39×86公分	002.736.89	<b>\$1,000</b>
62×80公分	602.736.91	<b>\$1,500</b>
62×220公分	802.736.90	<b>\$4,000</b>

### EKESTAD 蓋板，橡木



尺寸選擇，寬x高		
39×86公分	603.283.73	<b>\$1,000</b>
62×80公分	103.283.75	<b>\$1,500</b>
62×220公分	403.283.74	<b>\$4,000</b>

TINGSRYD 蓋板，黑色木紋

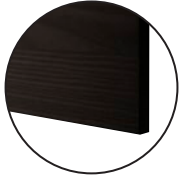

尺寸選擇，寬x高

39×86公分	902.742.79	<b>\$300</b>
62×80公分	902.742.84	<b>\$400</b>
62×220公分	302.742.82	<b>\$1,000</b>

VOXTORP 蓋板，高亮面淺米色

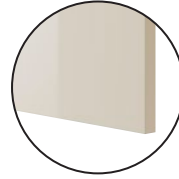

尺寸選擇，寬x高

39×86公分	503.212.06	<b>\$1,500</b>
62×80公分	103.212.08	<b>\$2,200</b>
62×220公分	303.212.07	<b>\$7,200</b>

UDDEVALLA 黑板貼蓋板

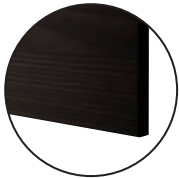

尺寸選擇，寬x高

62×220公分	403.493.24	<b>\$3,600</b>
----------	------------	----------------

## FÖRBÄTTRA 蓋板

為不同款式的白色門板和抽屜面板所設計，挑選相同顏色和風格，與門板完美搭配

FÖRBÄTTRA 蓋板，高亮面白色



尺寸選擇，寬x高

39×86公分	903.975.48	<b>\$800</b>
62×80公分	503.975.50	<b>\$1,200</b>
62×220公分	703.975.49	<b>\$3,000</b>

FÖRBÄTTRA 蓋板，無光澤白色

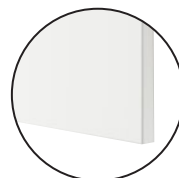

尺寸選擇，寬x高

39×86公分	204.177.38	<b>\$850</b>
62×80公分	804.177.40	<b>\$1,400</b>
62×220公分	004.177.39	<b>\$4,000</b>

FÖRBÄTTRA 蓋板，淺乳白色



尺寸選擇，寬x高

39×86公分	502.744.79	<b>\$500</b>
62×80公分	902.744.82	<b>\$600</b>
62×220公分	102.744.81	<b>\$1,500</b>

FÖRBÄTTRA 蓋板，白色



尺寸選擇，寬x高

39×86公分	502.744.79	<b>\$500</b>
62×80公分	502.744.22	<b>\$800</b>
62×220公分	902.744.20	<b>\$2,000</b>

FÖRBÄTTRA 蓋板，深灰色

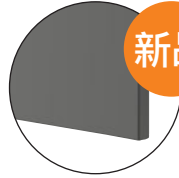

新品

尺寸選擇，寬x高

39×86公分	404.560.31	<b>\$800</b>
62×80公分	004.560.33	<b>\$1,200</b>
62×220公分	204.560.32	<b>\$3,000</b>

## 櫃緣修飾條

為廚房帶來修飾細節，有不同風格可供選擇

巧妙搭配所有門板和抽屜面板

無論是隱藏燈具或作為裝飾特色

都能賦予整體廚房風格

### ASKERSUND 圓形飾條/邊條，淺色

栲木紋

221×6公分 003.317.74 **\$700**



### BODBYN 輪廓飾條/邊條，灰色

221×6公分 402.736.92 **\$1,200**



### BODBYN 輪廓飾條/邊條，淺乳白色

221×6公分 604.177.60 **\$1,200**



### EKESTAD 圓形飾條/邊條，棕色

221×6公分 202.943.08 **\$1,000**

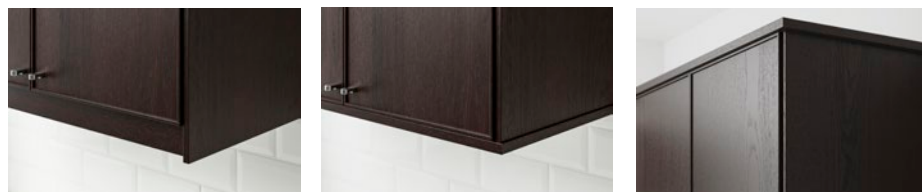

### EKESTAD 圓形飾條/邊條，橡木

221×6公分 903.283.76 **\$1,000**





**KUNGSBACKA 倒角飾條/邊條，碳黑色**

221×2.8公分 303.378.40 **\$800**



**KUNGSBACKA 倒角飾條/邊條，無光澤白色**

221×2.8公分 003.972.65 **\$800**



**LERHYTTAN 輪廓飾條/邊條，黑色**

221×4.3公分 403.559.75 **\$1,200**



**LERHYTTAN 輪廓飾條/邊條，淺灰色**

221×4.3公分 003.526.91 **\$1,200**



**SÄVEDAL 倒角飾條/邊條，白色**

221×6公分 004.177.58 **\$800**



## 櫃緣修飾條

---

**TINGSRYD 圓形飾條/邊條**，黑色木紋  
221×6公分 402.742.86 **\$700**



**TORHAMN 倒角飾條/邊條**，原木色  
梣木  
221×2.9公分 303.137.78 **\$1,000**



**VOXTORP 圓形飾條/邊條**，高亮面淺  
米色  
221×6公分 903.212.09 **\$2,000**



## FÖRBÄTTRA 飾條/邊條

為不同款式的白色門板和抽屜面板所設計，挑選相同顏色和風格，與門板完美搭配

**FÖRBÄTTRA 圓形飾條/邊條，高亮面  
白色**

221×6公分 303.975.51 **\$800**



**FÖRBÄTTRA 圓形飾條/邊條，無光澤  
白色**

221×6公分 604.177.41 **\$1.200**



**FÖRBÄTTRA 圓形飾條/邊條，淺乳  
白色**

221×6公分 002.744.86 **\$800**



**FÖRBÄTTRA 圓形飾條/邊條，白色**

221×6公分 102.744.24 **\$800**



**FÖRBÄTTRA 圓形飾條/邊條，深灰色**

221×6公分 804.560.34 **\$800**

**新品**



選擇一般或裝飾踢腳板，遮蔽地板與底櫃間的縫隙  
 還可選擇為底櫃及高櫃裝上櫃腳  
 讓廚房看起來更寬敞

**BODBYN**，灰色



踢腳板，220×8公分

502.737.19 **\$800**



裝飾踢腳板，220×8公分

002.792.57 **\$1,000**



裝飾踢腳板附裁切邊，66×8公分

203.127.03 **\$1,000**



櫃腳，8公分

802.792.58 **\$750/2件裝**

**LERHYTTAN**，黑色



踢腳板，220×8公分

503.560.07 **\$800**



裝飾踢腳板用支腳

703.978.46 **\$750**



裝飾踢腳板用轉角支腳

004.032.28 **\$750/2件裝**

**LERHYTTAN**，淺灰色



踢腳板，220×8公分

003.527.28 **\$800**



裝飾踢腳板用支腳

503.978.47 **\$750**



裝飾踢腳板用轉角支腳

003.527.09 **\$2,700/2件裝**

**ASKERSUND**，淺色梣木紋



踢腳板，220×8公分

903.318.02 **\$500**

**EKESTAD**，棕色



踢腳板，220×8公分

902.943.38 **\$800**

**EKESTAD**，橡木



踢腳板，220×8公分

003.284.08 **\$800**

**GREVSTA**，不鏽鋼色



踢腳板，220×8公分

702.738.60 **\$750**

**KUNGSBACKA**，碳黑色



踢腳板，220×8公分

703.378.62 **\$600**

**KUNGSBACKA**，無光澤白色



踢腳板，220×8公分

303.972.97 **\$600**

**TINGSRYD**，黑色木紋



踢腳板，220×8公分

002.743.30 **\$500**

**VOXTORP**，高亮面淺米色



踢腳板，220×8公分

403.212.35 **\$2,200**

**VOXTORP**，胡桃木紋

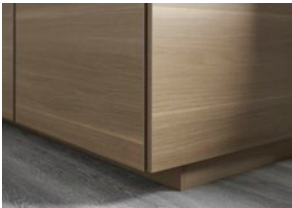

踢腳板，220×8公分

903.273.91 **\$1,200**

## 踢腳板及櫃腳

### FÖRBÄTTRA 踢腳板及櫃腳

為不同款式的白色門板和抽屜面板所設計  
挑選相同顏色和風格，與門板完美搭配

#### FÖRBÄTTRA，淺乳白色



踢腳板，220×8公分

802.744.87 **\$600**



裝飾踢腳板，220×8公分

602.792.59 **\$800**



裝飾踢腳板附裁切邊，66×8公分

703.127.05 **\$1,000**



櫃腳，8公分

402.792.60 **\$650/2件裝**

#### FÖRBÄTTRA，白色



踢腳板，220×8公分

602.744.88 **\$600**

#### FÖRBÄTTRA，高亮面白色



踢腳板，220×8公分

803.975.77 **\$600**

#### FÖRBÄTTRA，無光澤白色



踢腳板，220×8公分

404.177.42 **\$650**

#### FÖRBÄTTRA，無光澤深灰色



踢腳板，220×8公分

204.560.65 **\$600**

## 櫃腳



**METHOD 櫃腳**，8公分，4件裝。可搭配踢腳板。

102.710.29 **\$150**



**CAPITA 櫃腳**，8公分，4件裝

不鏽鋼 302.730.32 **\$300**

白色 102.730.33 **\$200**



**UTBY 櫃腳**，8公分，2件裝

不鏽鋼 902.730.34 **\$600**



METOD/ASKERSUND

系統底櫃

美耐皿箔皮

**\$42,530**

# 照明

---

## 更明亮的廚房生活

良好的照明設計，能為夢想廚房畫龍點睛  
我們特別為廚房設計兩種照明系列，完美嵌合你的廚櫃  
我們的照明系列均使用電力持久的LED燈泡  
比傳統白熾燈泡節省85%的能源，使用壽命更長達20倍  
內建式照明能照亮玻璃後方或抽屜裡的餐具  
此外，良好的照明還能為櫃門、檯面和壁板等廚具  
營造活力氛圍



### 廚房安裝服務

我們提供費用合理的廚房專業安裝服務，若需要進一步的說明和細節，歡迎和店內廚房專家服務人員洽詢





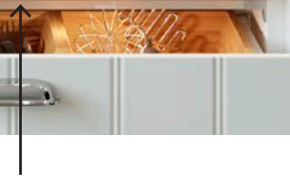

**抽屜照明**

即使半夜嘴饞突襲廚房之際  
開闔抽屜即可自動開關照明



**廚櫃照明**

照亮你喜歡的廚房門板  
為整個廚房打造溫馨氣氛  
照明



**聚光照明**

提供集中式光線  
照亮特定區域及玻璃門後方



**檯面照明**

提供明亮光線  
讓你埋首廚房工作時看得  
更清楚

## OMLOPP & ANSLUTA系列



OMLOPP系列擁有簡約設計

每個燈具元件都有各自的電線連接LED驅動器  
讓你更容易安裝



### OMLOPP LED檯面燈

簡約設計，挑選適合家裡廚櫃的款式。需搭配ANSLUTA LED驅動器和電源線(需另購)；LED燈使用壽命約25,000小時。可搭配ANSLUTA遙控器使用。

白色	40公分，4.1瓦，200流明	804.303.41	<b>\$600</b>
	60公分，5.4瓦，375流明	604.303.42	<b>\$800</b>
	80公分，7.4瓦，500流明	404.303.43	<b>\$1,000</b>



### OMLOPP LED抽屜燈

IKEA廚房的所有抽屜皆能安裝燈具，即使在漆黑的夜裡也能找到物品。可隨抽屜開合自動開關燈源。需搭配ANSLUTA LED驅動器和電源線(需另購)。

鋁色	36公分，1.5瓦，60流明	004.303.35	<b>\$600</b>
	56公分，1.5瓦，60流明	804.303.36	<b>\$700</b>
	76公分，3.0瓦，120流明	604.303.37	<b>\$800</b>



### OMLOPP LED聚光燈

提供集中式燈光，照亮特定區域。需搭配ANSLUTA LED驅動器和電源線(需另購)，可搭配ANSLUTA遙控器使用。直徑6.8公分。

鋁色	1.4瓦，65流明	404.303.38	<b>\$499</b>
黑色	1.4瓦，65流明	204.303.39	<b>\$499</b>
白色	1.4瓦，65流明	004.303.40	<b>\$499</b>



### ANSLUTA遙控器

依不同場合調整燈光，準備食物的檯面需要更亮的燈光，用餐需要舒適燈光；可將遙控器拿到餐桌上或固定在收納櫃或牆壁。需使用2個4號電池(需另購)。產品直徑8公分。

白色	002.797.09	<b>\$499</b>
----	------------	--------------



### ANSLUTA LED驅動器

在總瓦數不超過10瓦的情況下，連接驅動器時，最多可連接3組燈具。長18.5×寬5.5公分。

白色	10瓦	803.201.87	<b>\$500</b>
----	-----	------------	--------------



### ANSLUTA LED驅動器

在總瓦數不超過10瓦的情況下，連接驅動器時，最多可連接3組燈具。長28.5×寬5.5公分。

白色	30瓦	002.978.12	<b>\$900</b>
----	-----	------------	--------------

## 櫃燈



照亮你最喜歡的廚房門板  
為整個廚房營造溫馨氣氛  
URSHULT、LINDSHULT及FORMAT櫃燈  
內建LED省電燈泡  
可用ANSLUTA遙控器控制



### URSHULT LED櫃燈

提供集中式燈光，照亮特定區域。需搭配ANSLUTA LED驅動器和電源線(需另購)，可搭配ANSLUTA遙控器使用。

鍍鎳	2瓦，100流明	402.604.06	<b>\$799</b>
白色	2瓦，100流明	502.604.01	<b>\$799</b>



### FORMAT LED櫃燈

提供集中式燈光，照亮特定區域。需搭配ANSLUTA LED驅動器和電源線(需另購)，可搭配ANSLUTA遙控器使用。

鍍鎳	2瓦，100流明	402.603.88	<b>\$799</b>
----	----------	------------	--------------



### LINDSHULT LED櫃燈

提供集中式燈光，照亮特定區域。需搭配ANSLUTA LED驅動器和電源線(需另購)，可搭配ANSLUTA遙控器使用。

鍍鎳	2瓦，80流明	102.604.41	<b>\$799</b>
----	---------	------------	--------------

# 檯面

廚房是家的核心，也是屬於每個人的房間！它包含了兩個重要元素：功能和風格。儘管門板和抽屜面板是改造廚房時決定主要風格的關鍵，檯面樣式也能為廚房整體風格帶來重要影響。完美的檯面不只能完整廚房風格，也會影響其它的功能。挑選合適的檯面需要考慮風格、耐用度、保養方式、生活方式及預算。IKEA檯面有現成和訂製款式可供選擇，採用多種耐用材料、塗料和厚度製成。每款檯面都有其獨特的特性，不同的防水、耐磨和耐熱程度。

## 挑選檯面方法：

### 01

你的預算有多少？  
打造漂亮的廚房不用花太多錢  
有多種材質和風格、  
現成和訂製款式  
你可以挑選符合自己風格、  
需求和預算的款式

### 02

你喜歡什麼材質？  
決定材質時，先考慮  
檯面的耐用度、保養方式  
以及你想要的廚房風格。

### 03

訂製檯面符合你的廚房規劃  
購買精確長度和深度的檯面  
方便安裝水槽、水龍頭和爐具  
現成檯面有不同尺寸可供  
選擇  
讓你當天帶回家，輕鬆裁切成需要的長度。

**10**  
年  
品質保證  
Guarantee

廚房檯面  
10年品質保證  
(LILLTRÄSK、FYNDIG、  
LAGAN、KNOXHULT系列除外)  
詳細訊息請見第100頁

**25**  
年  
品質保證  
Guarantee

METHOD系統廚具  
25年品質保證  
詳細訊息請見第100頁

## 陪你到很久

我們所有檯面均經過嚴苛的測試考驗，  
模擬在廚房會遇到的所有磨耗  
像是：水漬、油污、蒸氣、高溫、重擊、碰撞和刮痕等  
只要通過測試，這些美麗檯面就能陪你到很久  
我們保證



## 檯面材質

### 美耐板檯面

這些檯面不僅耐用，價格合宜且無需費心維護  
擁有多種顏色與樣式可供選擇  
水漬和油污容易擦拭乾淨，使檯面長久保持美觀  
提供你一個實用的選擇

### 木質檯面

木質天然色澤與紋理，能為廚房增添溫暖氛圍  
使每個檯面都獨一無二  
天然的色澤、紋理和外觀變化  
皆是樹木尺寸和樹齡的一部分，賦予檯面獨特風格  
木質檯面結實耐用，可依需求拋光或做表面處理

### 人造石檯面

這些檯面有平滑無毛孔表面  
可抗污、防潮且容易清理  
檯面材質非常耐用，無需費心維護

### 石英石檯面

採用天然石英(自然界中最堅硬的材質之一)  
及高品質樹脂聚合物(能打造平滑無毛孔表面)  
每個檯面極其耐用，無需費心維護  
僅提供量身訂製\*

\*更多訂製檯面及壁板等詳細訊息請見第46-53頁

## 美耐板檯面 厚度2.8公分



提供現成款式  
 有多種顏色和風格可供選擇  
 現成檯面可裁切成你需要的尺寸  
 且含2條收邊條，可貼覆檯面邊緣  
 檯面提供適合的長度和深度(最長246公分，無縫隙)  
 符合你的廚房規劃

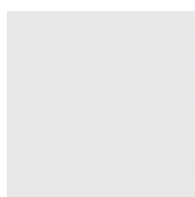

**LILLTRÄSK 檯面**  
 白色，深63.5公分

現成尺寸：

長186×厚2.8公分	402.806.59	<b>\$1,300</b>
長246×厚2.8公分	202.806.60	<b>\$1,600</b>

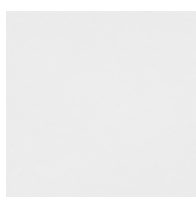

**EKBÄCKEN 檯面**  
 雙面，白色/白邊，深63.5公分

現成尺寸：

長186×厚2.8公分	202.913.38	<b>\$1,800</b>
長246×厚2.8公分	802.913.40	<b>\$2,200</b>

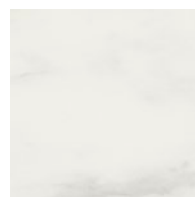

**EKBÄCKEN 檯面**  
 白色/仿大理石紋，深63.5公分

現成尺寸：

長186×厚2.8公分	503.356.23	<b>\$2,000</b>
長246×厚2.8公分	803.356.26	<b>\$2,400</b>

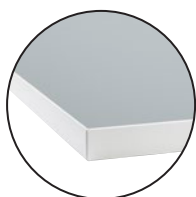
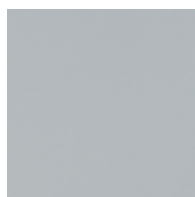

**EKBÄCKEN 檯面**  
 雙面，淺灰色/白邊，深63.5公分

現成尺寸：

長186×厚2.8公分	202.913.38	<b>\$1,800</b>
長246×厚2.8公分	802.913.40	<b>\$2,200</b>

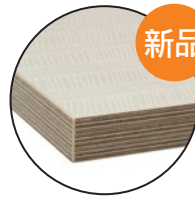

新品

**EKBÄCKEN 檯面**  
 無光澤 米色/具圖案，深63.5公分

現成尺寸：

長186×厚2.8公分	803.971.86	<b>\$2,000</b>
長246×厚2.8公分	003.971.90	<b>\$2,400</b>



**EKBÄCKEN 檯面**  
 淺灰色/仿混凝土紋，深63.5公分

現成尺寸：

長186×厚2.8公分	903.954.41	<b>\$2,000</b>
長246×厚2.8公分	303.954.44	<b>\$2,400</b>

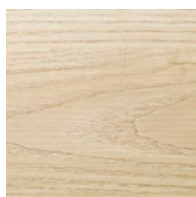

**EKBACKEN**

桫木紋，深63.5公分

**現成尺寸：**

長186×厚2.8公分	303.376.18	<b>\$1,600</b>
長246×厚2.8公分	703.376.21	<b>\$2,000</b>

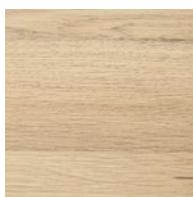

**EKBACKEN 檯面**

淺色橡木紋，深63.5公分

**現成尺寸：**

長246×厚2.8公分	102.752.25	<b>\$2,000</b>
-------------	------------	----------------

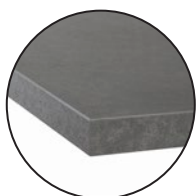
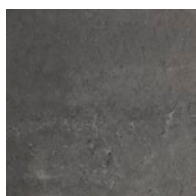

**EKBACKEN 檯面**

仿混凝土紋，深63.5公分

**現成尺寸：**

長186×厚2.8公分	003.356.49	<b>\$2,000</b>
長246×厚2.8公分	403.356.52	<b>\$2,400</b>

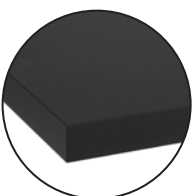

**EKBACKEN 檯面**

無光澤/碳黑色，深63.5公分

**現成尺寸：**

長186×厚2.8公分	504.090.15	<b>\$2,000</b>
長246×厚2.8公分	704.090.19	<b>\$2,400</b>

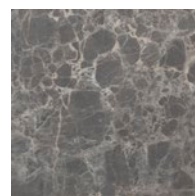

**EKBACKEN 檯面**

深灰色/仿大理石紋，深63.5公分

**現成尺寸：**

長186×厚2.8公分	203.971.70	<b>\$1,800</b>
長246×厚2.8公分	603.971.73	<b>\$2,200</b>



歡迎上網IKEA.com.tw/kitchen  
規劃你的訂製檯面  
即時計算檯面價格

## 美耐板檯面 厚度3.8公分



提供現成款式  
 有多種顏色和風格可供選擇  
 現成檯面可裁切成你需要的尺寸  
 且含2條收邊條，可貼覆檯面邊緣  
 檯面提供適合的長度和深度(最長246公分，無縫隙)  
 符合你的廚房規劃

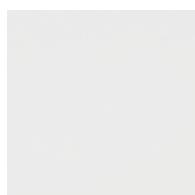

**SÄLJAN** 白色，深63.5公分

現成尺寸：

長186×厚3.8公分	102.751.26	<b>\$1,800</b>
長246×厚3.8公分	902.751.27	<b>\$2,300</b>

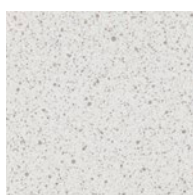

**SÄLJAN** 白色/仿石紋，深63.5公分

現成尺寸：

長186×厚3.8公分	502.751.29	<b>\$1,800</b>
長246×厚3.8公分	702.751.28	<b>\$2,300</b>

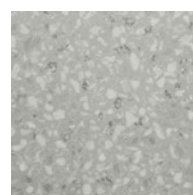

**SÄLJAN** 淺灰色/仿礦石紋，深63.5公分

現成尺寸：

長186×厚3.8公分	303.972.02	<b>\$2,000</b>
長246×厚3.8公分	403.972.06	<b>\$2,400</b>

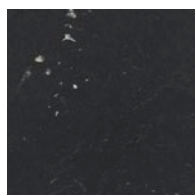

**SÄLJAN** 檯面

黑色/仿大理石紋，深63.5公分

現成尺寸：

長186×厚3.8公分	603.356.89	<b>\$2,000</b>
長246×厚3.8公分	203.356.91	<b>\$2,400</b>

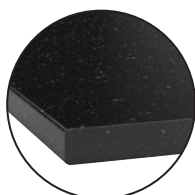
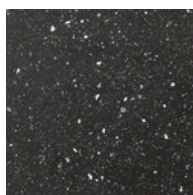

**SÄLJAN** 檯面

黑色/仿礦石紋，深63.5公分

現成尺寸：

長186×厚3.8公分	802.751.23	<b>\$1,800</b>
長246×厚3.8公分	002.751.22	<b>\$2,300</b>

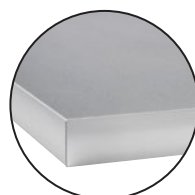
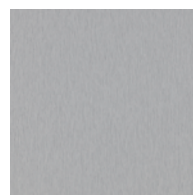

**HÄLLESTAD** 雙面，白色/仿金屬紋邊，深63.5公分

現成尺寸：

長186×厚3.8公分	202.751.35	<b>\$2,400</b>
長246×厚3.8公分	002.751.36	<b>\$3,200</b>



歡迎上網IKEA.com.tw/kitchen  
 規劃你的訂製檯面  
 即時計算檯面價格



## 檯面配件

### GOTTSKÄR檯面專用 組合工具箱

選用GOTTSKÄR廚房檯面，需搭配組合工具才能從底櫃撐起檯面，順利安裝廚房設備及水槽

歡迎詢問IKEA店內的廚房專家，或利用電話詢問  
確認你是否需要組合工具及正確的配件



#### FIXA 檯面支撐配件

電鍍 902.746.27 **\$100**

### 修飾工具

為檯面與牆邊之間營造簡潔風格避免水分滲進檯面與牆壁間的縫隙



#### FIXA 檯面修飾條

90°轉角遷入檯面專用，頂部及底部圓角造型，專為SÄLJAN檯面設計，打造平穩工作表面。

63.5×1×1.8公分 103.392.89 **\$100**



#### FIXA 防潮擋板

安裝在洗碗機上方、檯面下方，加強檯面的防潮效果。

鍍鉻 401.736.78 **\$200**

## 木頭種類



### 栲木

金黃色硬木，擁有漂亮的紋理，且堅固耐用，顏色豐富多變，使每張檯面都獨一無二，賦予與眾不同的自然外觀，顏色會隨著時間更顯深沉



### 樺木

擁有細密紋理的淺色澤，會隨歲月散發緞般光澤且加深，獨特奶油或淺棕色的木節或心材為其特徵，能賦予檯面與眾不同的自然外觀

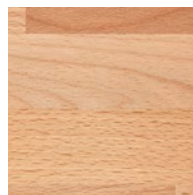

### 櫟木檯面

擁有均勻紋理的硬木，其堅固耐用特性，特別適合製成家具及檯面，在陽光照射下，櫟木顏色會隨時間從淺紅轉變成玫瑰棕

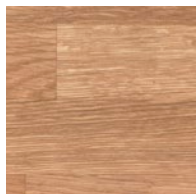

### 橡木

超級耐用的硬木，是檯面與內部配件最受歡迎的材質選項，從淺棕轉變成紅棕色，顏色會隨時間更顯深沉

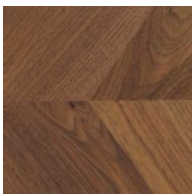

### 胡桃木

木頭的天然色澤與紋理，為你的廚房增添溫暖氛圍，胡桃木顏色會隨著年歲變淺，擁有豐富多變色調與彎曲裝飾性紋理



歡迎上網IKEA.com.tw/kitchen  
規劃你的訂製檯面  
即時計算檯面價格

## 木質檯面

天然耐用，木質檯面每張都獨一無二  
 為廚房帶來溫暖氛圍。它隨歲月增長更顯優雅風貌  
 只要稍作拋光及表面處理，即可讓它常保美麗  
 木質檯面為密集板外覆一層薄實木打造而成  
 摸起來和看起來，都跟實木檯面相近



**PINNARP 檯面**  
 栲木

現成尺寸：

長186×厚3.8公分	803.722.99	<b>\$5,800</b>
長246×厚3.8公分	803.723.03	<b>\$6,500</b>

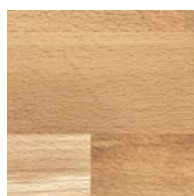

**KARLBY 檯面**  
 櫟木

現成尺寸：

長186×厚3.8公分	303.351.86	<b>\$3,400</b>
長246×厚3.8公分	203.351.96	<b>\$4,000</b>

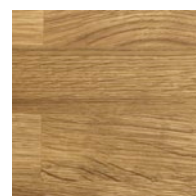

**KARLBY 檯面**  
 橡木

現成尺寸：

長186×厚3.8公分	503.351.90	<b>\$3,800</b>
長246×厚3.8公分	203.352.00	<b>\$4,800</b>

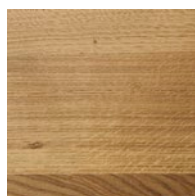

**MÖLLEKULLA 檯面**  
 橡木

現成尺寸：

長186×厚3.8公分	302.992.49	<b>\$5,500</b>
長246×厚3.8公分	102.992.50	<b>\$6,500</b>

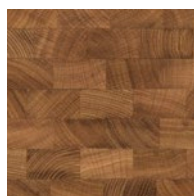

**SKOGSÅ 檯面**  
 橡木

現成尺寸：

長186×厚3.8公分	603.829.87	<b>\$5,500</b>
長246×厚3.8公分	803.829.91	<b>\$6,500</b>



**KARLBY 檯面**  
 樺木

現成尺寸：

長186×厚3.8公分	903.351.88	<b>\$3,400</b>
長246×厚3.8公分	803.351.98	<b>\$4,000</b>

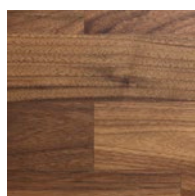

**KARLBY 檯面**  
 胡桃木

現成尺寸：

長186×厚3.8公分	103.351.92	<b>\$4,200</b>
長246×厚3.8公分	803.352.02	<b>\$5,500</b>

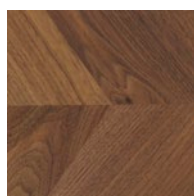

**BARKABODA 檯面**  
 胡桃木

現成尺寸：

長186×厚3.8公分	703.314.69	<b>\$6,500</b>
長246×厚3.8公分	303.314.71	<b>\$8,500</b>

## 石英檯面



格外耐用，可抗刮、耐高溫、防潮和抗撞  
結合95%天然石英晶體及5%高品質聚合樹脂打造而成  
表面光滑、無孔隙，也容易清理  
使檯面價格合宜、顏色更明亮，近乎透明，且無需費心維護  
你也可以量身訂製石英檯面，打造個人專屬風格

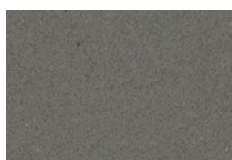

### KASKER 訂製檯面

灰色 仿石紋 / 石英

厚 2.0 公分 **\$11,500/m<sup>2</sup>**

厚 4.0 公分 **\$12,500/m<sup>2</sup>**



### KASKER 訂製檯面

黑色 仿石紋 / 石英

厚 2.0 公分 **\$11,500/m<sup>2</sup>**

厚 4.0 公分 **\$12,500/m<sup>2</sup>**

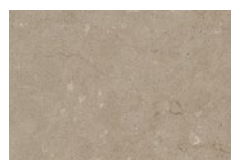

### KASKER 訂製檯面

深米色 大理石紋 / 石英

厚 2.0 公分 **\$11,500/m<sup>2</sup>**

厚 4.0 公分 **\$12,500/m<sup>2</sup>**

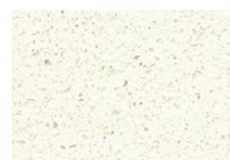

### KASKER 訂製檯面

白色 仿礫石紋 / 石英

厚 2.0 公分 **\$9,500/m<sup>2</sup>**

厚 4.0 公分 **\$10,500/m<sup>2</sup>**

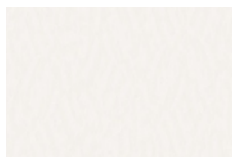

### KASKER 訂製檯面

白色 石英

厚 2.0 公分 **\$12,500/m<sup>2</sup>**

厚 4.0 公分 **\$13,500/m<sup>2</sup>**

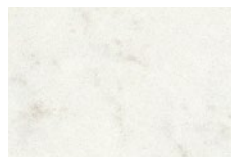

### KASKER 訂製檯面

白色 大理石紋 / 石英

厚 2.0 公分 **\$13,500/m<sup>2</sup>**

厚 4.0 公分 **\$14,500/m<sup>2</sup>**



歡迎上網 [IKEA.com.tw/kitchen](https://www.ikea.com.tw/kitchen)

規劃你的訂製檯面

即時計算檯面價格

## 人造石檯面



表面拋光、無縫隙，一體成型  
 質感光滑，比石英檯面更溫暖，比木質檯面更涼爽  
 表面可防潮、無縫隙，也容易保持乾淨  
 人造石檯面的中間部分是鋁條結構  
 使檯面價格合宜、顏色更明亮，近乎透明，且無需費心維護  
 你也可以量身訂製人造石檯面，打造個人專屬風格

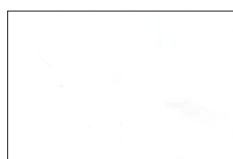

**LAXNE 訂製檯面**  
 白色 人造石  
 厚 4.0 公分 \$5,950/m<sup>2</sup>

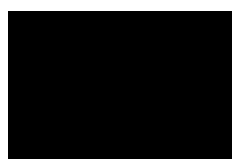

**LAXNE 訂製檯面**  
 黑色 人造石  
 厚 4.0 公分 \$7,950/m<sup>2</sup>



**LAXNE 訂製檯面**  
 灰色 / 黑色 仿石紋 / 人造石  
 厚 4.0 公分 \$7,250/m<sup>2</sup>



**LAXNE 訂製檯面**  
 白色 / 黑色 仿礦石紋 / 人造石  
 厚 4.0 公分 \$7,250/m<sup>2</sup>



**LAXNE 訂製檯面**  
 黑色 / 灰色 仿礦石紋 / 人造石  
 厚 4.0 公分 \$7,950/m<sup>2</sup>

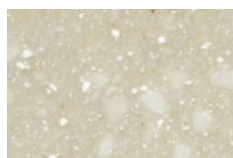

**LAXNE 訂製檯面**  
 米色 / 白色 仿礦石紋 / 人造石  
 厚 4.0 公分 \$7,950/m<sup>2</sup>



**LAXNE 訂製檯面**  
 淺灰色 仿礦石紋 / 人造石  
 厚 4.0 公分 \$7,950/m<sup>2</sup>



**LAXNE 訂製檯面**  
 白色 仿礦石紋 / 人造石  
 厚 4.0 公分 \$6,750/m<sup>2</sup>

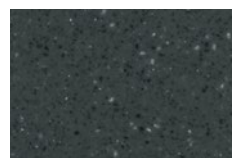

**LAXNE 訂製檯面**  
 深灰色 仿石紋 / 人造石  
 厚 4.0 公分 \$8,950/m<sup>2</sup>

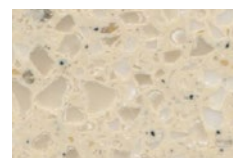

**LAXNE 訂製檯面**  
 米色 / 咖啡色 仿礦石紋 / 人造石  
 厚 4.0 公分 \$8,950/m<sup>2</sup>

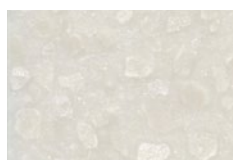

**LAXNE 訂製檯面**  
 淺米色 礦物 / 閃亮紋 / 人造石  
 厚 4.0 公分 \$8,950/m<sup>2</sup>

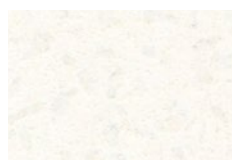

**LAXNE 訂製檯面**  
 淺乳白色 仿礦石紋 / 人造石  
 厚 4.0 公分 \$8,950/m<sup>2</sup>

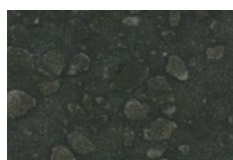

**LAXNE 訂製檯面**  
 深棕色 礦物 / 閃亮紋 / 人造石  
 厚 4.0 公分 \$9,650/m<sup>2</sup>

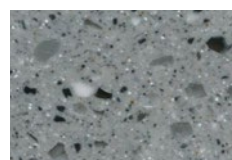

**LAXNE 訂製檯面**  
 灰色 / 黑色 仿礦石紋 / 人造石  
 厚 4.0 公分 \$9,650/m<sup>2</sup>

## 檯面

### 訂製檯面的最大優點

訂製檯面完全符合你的廚房規劃

擁有最少的接縫處

可依需求購買精確長度和深度的檯面

方便安裝廚房中島、吧台

或規劃水槽、水龍頭和爐具的位置



歡迎上網 [IKEA.com.tw/kitchen](https://www.ikea.com.tw/kitchen)  
規劃你的訂製檯面  
即時計算檯面價格



爐台檯面開孔

訂製壁板

水龍頭檯面開孔

不同前緣造型

# 購買訂製檯面和壁板



## 打造個人專屬風格

運用我們的線上估價軟體，為你的廚房規劃訂製檯面和壁板，也可以立即取得估算價格。挑選不同的檯面、壁板樣式，以及選擇水槽材質、尺寸和風格，打造個人專屬廚房。訂製檯面計算軟體非常容易操作，能讓你自由搭配不同款式及比較價格。



詳細訊息請上網 [IKEA.com.tw/kitchen](http://IKEA.com.tw/kitchen)  
或立即掃描QR Code

## 01

### 材質與顏色

挑選材質和顏色

檯面：人造石或石英

壁板：石英石、人造石

## 02

### 檯面前緣造型

挑選需要的形狀和材質。我們擁有不同款式

讓你根據檯面選擇適合的材質

## 03

### 挑選水槽以及適當的安裝方式

選擇上掛式或下嵌式水槽

## 04

### 丈量尺寸

接著丈量及確認適合的檯面尺寸和形狀，你可以洽詢服務人員，我們會派專人到府丈量檯面尺寸

## 05

### 我們樂意提供貼心服務

運用我們的線上估價軟體，規劃你的訂製檯面和壁板，或到店內與我們的廚房專家聊聊，尋求專業建議。

## 06

### 購買

請洽詢店內的廚房專家，購買你想要的訂製檯面和壁板。



## 丈量檯面的方法

先從連接牆壁的角落丈量檯面尺寸  
確保沿著牆壁測量，且均從相同的原點開始  
從牆壁開始測量深度  
須加上1.5公分，預留突出部分  
如需丈量獨立式檯面，僅需從其中一端開始測量  
再加上3公分的預留部分

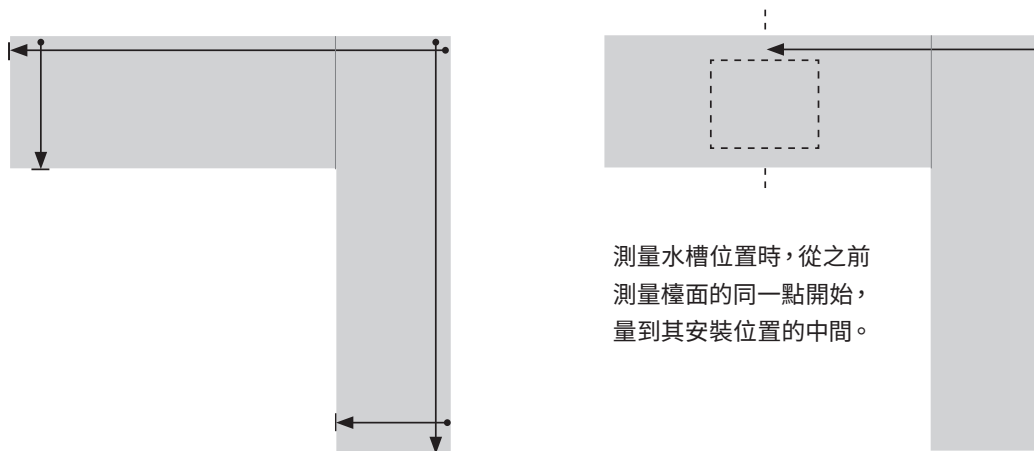

## 我們很樂意為你服務

你想購買訂製檯面，但不確定該如何著手？  
只需洽詢IKEA廚房區，我們會派專人到府  
仔細丈量檯面尺寸

當你完成購買新檯面  
我們十分樂意為你  
安排運送和安裝服務



廚房丈量服務



運送服務



廚房安裝服務

詳細訊息請見第頁或上網[IKEA.com.tw/kitchen](http://IKEA.com.tw/kitchen)

# 壁板

## 廚房牆壁也能融入個人風格

加裝不同顏色、紋理的壁板，即是一種快速、簡單變換廚房風格的方法。我們的壁板容易清潔，在你準備晚餐的同時，保護廚房牆壁，防水、油漬潑濺。賦予檯面和牆壁的接觸面光滑質感，創造個人的廚房風格。壁板有多種材質和風貌可供選擇，有些壁板甚至還有雙面設計！你也可以量身訂製壁板，搭配訂製檯面，打造個人專屬風格。

## 挑選壁板的方法：

### 01

你的預算有多少？  
打造漂亮的廚房不用花太多錢  
有多種材質和風格、  
現成和訂製款式  
你可以挑選符合自己風格、  
需求和預算的款式

### 02

你喜歡哪種材質和風格？  
壁板的材質和顏色一樣重要  
安裝時一定會與檯面連接  
確保壁板與檯面的材質和  
顏色能完美搭配

### 03

壁板的安裝空間有限  
沿著牆壁長度，直到壁櫃底部  
或水槽、爐具上方的天花板



---

## 壁板材質

### 石英

保護廚房牆壁，防水、油漬潑濺  
表面光滑，格外耐用，且容易清理

### 人造石

保護廚房牆壁，防水、油漬潑濺  
表面無縫隙、無光澤  
質感光滑，容易清理

## 壁板

---

LYSEKIL壁板能讓你當天帶回家，且容易安裝，也能裁切成適合的尺寸，讓你隨時變換新風格，依照產品包裝內的組裝說明書組裝，絕不會出錯 \*註：貨況依各店實際狀況為準



### LYSEKIL 壁板

白色/淺灰色/仿混凝土紋

長120×55公分 403.964.00 **\$1,000**



### LYSEKIL 壁板

雙面，黃銅色/不鏽鋼色

長120×55公分 603.351.23 **\$1,200**

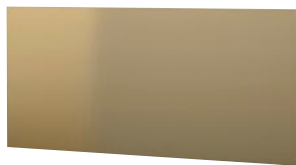

### LYSEKIL 壁板用軌道，鋁

長120×55.4公分 603.351.18 **\$450**

## 訂製壁板

---

選用訂製壁板搭配訂製檯面，完全符合你的廚房規劃，更多訂製壁板資訊，請見第48頁

## 石英

---

最大長度300公分，最大高度120公分，厚2公分

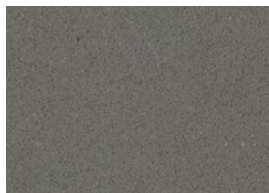

### RÅHULT 訂製壁板

灰色 仿石紋 / 石英  
厚 2.0 公分 **\$11,500/m<sup>2</sup>**

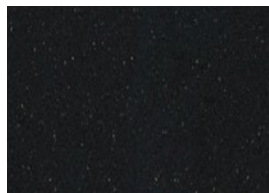

### RÅHULT 訂製壁板

黑色 仿石紋 / 石英  
厚 2.0 公分 **\$11,500/m<sup>2</sup>**

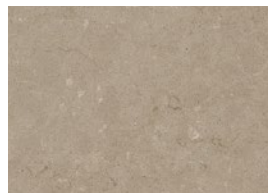

### RÅHULT 訂製壁板

深米色 大理石紋 / 石英  
厚 2.0 公分 **\$11,500/m<sup>2</sup>**

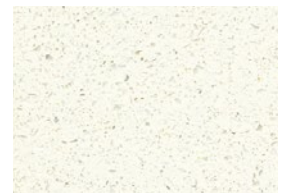

### RÅHULT 訂製壁板

白色 仿礫石紋 / 石英  
厚 2.0 公分 **\$9,500/m<sup>2</sup>**

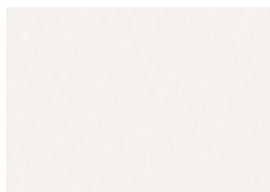

**RÅHULT 訂製壁板**  
白色 / 石英  
厚 2.0 公分 \$12,500/m<sup>2</sup> 为

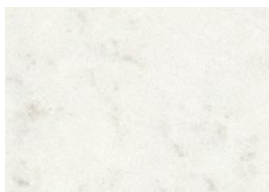

**RÅHULT 訂製壁板**  
白色 大理石紋 / 石英  
厚 2.0 公分 \$13,500/m<sup>2</sup>

## 人造石

最大長度300公分，最大高度120公分，厚1.2公分

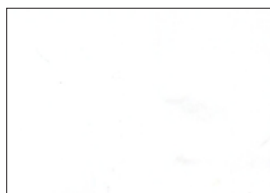

**KLINGSTA 訂製壁板**  
白色 人造石  
厚 1.2 公分 \$4,500/m<sup>2</sup>

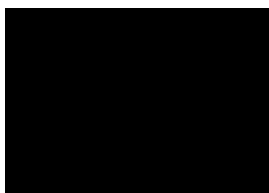

**KLINGSTA 訂製壁板**  
黑色 人造石  
厚 1.2 公分 \$6,500/m<sup>2</sup>



**KLINGSTA 訂製壁板**  
灰色 / 黑色 仿石紋 / 人造石  
厚 1.2 公分 \$5,600/m<sup>2</sup>



**KLINGSTA 訂製壁板**  
白色 / 黑色 仿礦石紋 / 人造石  
厚 1.2 公分 \$5,600/m<sup>2</sup>

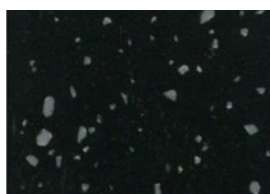

**KLINGSTA 訂製壁板**  
黑色 / 灰色 仿礦石紋 / 人造石  
厚 1.2 公分 \$6,500/m<sup>2</sup>



**KLINGSTA 訂製壁板**  
米色 / 白色 仿礦石紋 / 人造石  
厚 1.2 公分 \$6,500/m<sup>2</sup>



**KLINGSTA 訂製壁板**  
淺灰色 仿礦石紋 / 人造石  
厚 1.2 公分 \$6,500/m<sup>2</sup>



**KLINGSTA 訂製壁板**  
白色 仿礦石紋 / 人造石  
厚 1.2 公分 \$5,200/m<sup>2</sup>

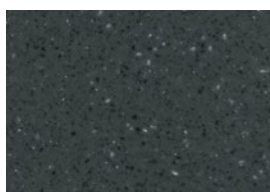

**KLINGSTA 訂製壁板**  
深灰色 仿石紋 / 人造石  
厚 1.2 公分 \$7,350/m<sup>2</sup>

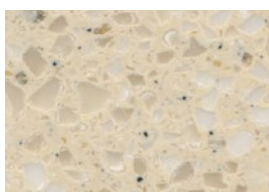

**KLINGSTA 訂製壁板**  
米色 / 咖啡色 仿礦石紋 / 人造石  
厚 1.2 公分 \$7,350/m<sup>2</sup>

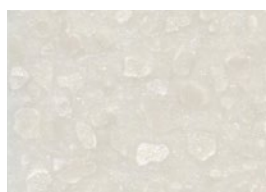

**KLINGSTA 訂製壁板**  
淺米色 礦物 / 閃亮紋 / 人造石  
厚 1.2 公分 \$7,350/m<sup>2</sup>

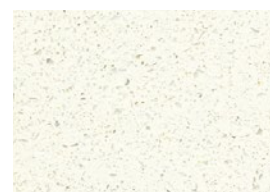

**KLINGSTA 訂製壁板**  
淺乳白色 仿礦石紋 / 人造石  
厚 1.2 公分 \$7,350/m<sup>2</sup>

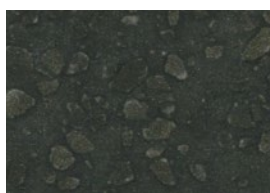

**KLINGSTA 訂製壁板**  
深棕色 礦物 / 閃亮紋 / 人造石  
厚 1.2 公分 \$7,800/m<sup>2</sup>

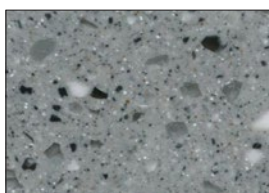

**KLINGSTA 訂製壁板**  
灰色 / 黑色 仿礦石紋 / 人造石  
厚 1.2 公分 \$7,800/m<sup>2</sup>

# 水槽

## 廚房中最繁忙的地方

水槽及其周圍區域是廚房中最繁忙的地方之一。從備料、洗菜，到放置、清洗碗盤，都在這裡完成。為了使廚房工作更輕鬆，挑選符合個人需求和工作方式的水槽和配件。

## 挑選水槽的方法：

### 01

你規劃的水槽空間有多大？  
我們的水槽有不同寬度：  
40、60、80公分

### 02

考慮備料、清洗碗盤的方式  
家裡是否有洗碗機  
還是習慣手洗碗盤  
你需要單槽、雙槽，或是  
附瀝乾台的水槽？

### 03

搭配適合的水槽配件  
當你備料、清洗碗盤時  
水槽內、外保持井然有序  
(請見第88頁)



我們所有水槽均通過嚴格測試考驗，擁有10年品質保證  
(FYNDIG系列除外)  
確保它們經得起廚房日常生活中的考驗  
詳細訊息請見第100頁



---

## 水槽類型

### 單槽水槽

如果空間是一個問題，單槽水槽是一個不錯的選擇

你可以在一個大水槽裡輕鬆清潔鍋具  
搭配水槽配件，使功能更齊全  
(更多水槽配件資訊，請見第頁)

### 雙槽水槽

適合讓你同時做不同工作  
其中一個放髒碗盤，你還能在另一個水槽洗菜

### 1½槽水槽

1.5個水槽  
提供和雙槽水槽一樣的優點  
只是空間小一點

### 水槽附瀝乾台

傾斜式表面，使多餘水分流入水槽，適合晾乾碗盤  
兩邊皆可安裝，讓瀝乾台在左側或右側

## 適合寬40公分的櫃框



### BOHOLMEN 嵌入式單槽水槽

47×30公分

可當作下嵌式水槽使用。可搭配GRUND-VATTNET水槽配件，有效運用水槽空間。

不鏽鋼 391.575.04 **\$1,890**

訂製檯面水槽下嵌工資\$1,650起



### NORRSJÖN 嵌入式單槽水槽

21×44公分

可當作下嵌式水槽使用。售價不包含LILLVIKEN蓋子。

不鏽鋼 903.883.65 **\$5,290**

訂製檯面水槽下嵌工資\$1,650起



### NORRSJÖN 嵌入式單槽水槽

37×44公分

可當作下嵌式水槽使用。售價包含LILLVIKEN蓋子。可搭配NORRSJÖN水槽配件，有效運用水槽空間。

不鏽鋼 291.576.51 **\$7,140**

訂製檯面水槽下嵌工資\$1,650起

## 適合寬60公分的櫃框



### HAVSEN 嵌入式單槽水槽

53×47公分，陶瓷

可搭配GRUNDVATTNET水槽配件，有效運用水槽空間。

白色 892.537.15 **\$4,650**



### HAVSEN 造型水槽

62×48公分，陶瓷

可搭配GRUNDVATTNET水槽配件，有效運用水槽空間。

白色 692.537.16 **\$6,650**



### HÄLLVIKEN 嵌入式單槽水槽

56×50公分，石英混合物

可當作下嵌式水槽使用。售價包含LILLVIKEN蓋子。可搭GRUNDVATTNET水槽配件，有效運用水槽空間。

白色 291.576.46 **\$9,840**

訂製檯面水槽下嵌工資\$1,650起



### HÄLLVIKEN 嵌入式單槽水槽

56×50公分，石英混合物

可當作下嵌式水槽使用。售價包含LILLVIKEN蓋子。可搭GRUNDVATTNET水槽配件，有效運用水槽空間。

黑色 591.576.40 **\$9,840**

訂製檯面水槽下嵌工資\$1,650起



### HÄLLVIKEN 嵌入式1½槽水槽附瀝乾台

100×50公分，石英混合物

可當作下嵌式水槽使用。兩邊皆安裝，讓瀝乾台在左邊或右邊。售價包含LILLVIKEN蓋子。可搭配GRUNDVATTNET水槽配件，有效運用水槽空間。

白色 291.581.94 **\$12,250**



### HÄLLVIKEN 嵌入式1½槽水槽附瀝乾台

100×50公分，石英混合物

可當作下嵌式水槽使用。兩邊皆安裝，讓瀝乾台在左邊或右邊。售價包含LILLVIKEN蓋子。可搭配GRUNDVATTNET水槽配件，有效運用水槽空間。

黑色 691.581.92 **\$12,250**



## 適合寬60公分的櫃框

**FYNDIG 嵌入式單槽水槽**

46×40公分

可搭配GRUNDVATTNET水槽配件，有效運用水槽空間。

不鏽鋼 391.580.04 **\$1,590****NORRSJÖN 嵌入式單槽水槽**

54×44公分

可當作下嵌式水槽使用。售價包含LILLVIKEN蓋子。可搭配NORRSJÖN水槽配件，有效運用水槽空間。

不鏽鋼 691.579.13 **\$9,340**
 訂製檯面水槽下嵌工資\$1,650起
**HILLESJÖN 嵌入式1½槽水槽**

58×46公分

可當作下嵌式水槽使用。兩邊皆可安裝，讓瀝乾台在左邊或右邊。可搭配GRUNDVATTNET水槽配件，有效運用水槽空間。

不鏽鋼 191.407.03 **\$5,040**
 訂製檯面水槽下嵌工資\$1,650起
**LÅNGUDDEN 嵌入式單槽水槽**

46×46公分

可當作下嵌式水槽使用。可搭配GRUNDVATTNET水槽配件，有效運用水槽空間。

不鏽鋼 991.573.89 **\$3,690**
 訂製檯面水槽下嵌工資\$1,650起
**LÅNGUDDEN 嵌入式單槽水槽**

56×53公分

可當作下嵌式水槽使用。可搭配GRUNDVATTNET水槽配件，有效運用水槽空間。

不鏽鋼 491.574.81 **\$4,690**
 訂製檯面水槽下嵌工資\$1,650起
**AMMERÅN 單槽水槽**

60×63.5公分

深度和邊緣厚度相同，適用安裝在兩張厚度2.8公分檯面之間。可搭配GRUNDVATTNET水槽配件，有效運用水槽空間。

不鏽鋼 891.581.67 **\$5,690****BOHOLMEN 嵌入式單槽水槽**

45×15公分

可當作下嵌式水槽使用。

不鏽鋼 491.574.95 **\$2,290**
 訂製檯面水槽下嵌工資\$1,650起
**VATTUDALEN 嵌入式單槽水槽附瀝乾台**

69×47公分

可當作下嵌式水槽使用。兩邊皆可安裝，讓瀝乾台在左邊或右邊。可搭配GRUNDVATTNET水槽配件，有效運用水槽空間。

不鏽鋼 491.581.69 **\$3,390**
 訂製檯面水槽下嵌工資\$1,650起
**BREDSJÖN 造型水槽**

60×69公分

不鏽鋼前緣高又突出，賦予廚房獨特風格；水槽大又寬，方便清洗鍋具和其他大型用具適用厚度4公分檯面。

含前擋板水槽，讓你更靠近水槽，不需前傾就能洗碗，讓你的背部感到更舒適。附預鑽孔，方便安裝廚房水龍頭。槽空間。

不鏽鋼 092.895.58 **\$13,050****BOHOLME 嵌入式單槽水槽 76×55公分**

可當作下嵌式水槽使用。售價包含LILLVIKEN排水管配件。可搭配GRUNDVATTNET水槽配件，有效運用水槽空間。

不鏽鋼 992.543.28 **\$4,990**
 訂製檯面水槽下嵌工資\$1,650起

更多下嵌式水槽資訊請看第59頁

## 適合寬80公分的櫃框



### HAVSEN 造型雙槽水槽

82×48公分

可搭配GRUNDVATTNET水槽配件，有效運用水槽空間。

白色 392.502.67 **\$8,000**



### HILLESJÖN 嵌入式1½槽水槽

75×46公分

可當作下嵌式水槽使用。兩邊皆可安裝，讓瀝乾台在左邊或右邊。可搭配GRUNDVATTNET水槽配件，有效運用水槽空間。

不鏽鋼 691.407.05 **\$5,640**

 訂製檯面水槽下嵌工資\$1,650起



### HILLESJÖN 嵌入式雙槽水槽

75×46公分

可當作下嵌式水槽使用。可搭配GRUNDVATTNET水槽配件，有效運用水槽空間。

不鏽鋼 791.574.89 **\$5,640**

 訂製檯面水槽下嵌工資\$1,650起



### NORRSJÖN 嵌入式單槽水槽

73×44公分，不鏽鋼

可當作下嵌式水槽使用。售價包含LILLVIKEN蓋子。可搭配NORRSJÖN水槽配件，有效運用水槽空間。

591.579.18 **\$10,440**

 訂製檯面水槽下嵌工資\$1,650起



### NORRSJÖN 嵌入式單槽水槽

73×44公分，不鏽鋼

可當作下嵌式水槽使用。售價包含LILLVIKEN蓋子2個。可搭配NORRSJÖN水槽配件，有效運用水槽空間。

191.579.20 **\$10,790**

 訂製檯面水槽下嵌工資\$1,650起



### BREDSJÖN 造型水槽

80×69公分

不鏽鋼前緣高又突出，賦予廚房獨特風格；水槽大又寬，方便清洗鍋具和其他大型用具適用厚度4公分檯面。

含前擋板水槽，讓你更靠近水槽，不需前傾就能洗碗，讓你的背部感到更舒適。附預鑽孔，方便安裝廚房水龍頭。

不鏽鋼 592.895.65 **\$15,200**

## 排水管/其他配件



### LILLVIKEN 排水管/落水頭 單槽

密封墊為合成橡膠材質，水管為聚丙烯塑膠材質。排水管附連接配件，方便連接洗碗機或洗衣機。

303.254.27 **\$700**



### LILLVIKEN 排水管/落水頭 雙槽

密封墊為合成橡膠材質，水管為聚丙烯塑膠材質。排水管附連接配件，方便連接洗碗機或洗衣機。

103.254.28 **\$1,050**

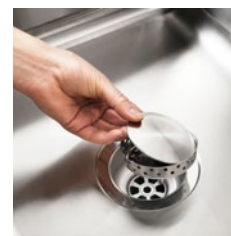

### LILLVIKEN 蓋子

適用安裝LILLVIKEN排水管的水槽。透過磁鐵吸附在濾網上，可做為把手，拿取濾網。在水槽底部提供平坦表面，避免食物殘渣掉入濾網，使水槽容易保持乾淨。

303.290.34 **\$150**

# 下嵌式水槽

賦予一體成型、光滑質感  
容易清理食物殘渣和清潔檯面  
你可以選擇下嵌式水槽，搭配訂製檯面  
水槽和檯面已預先組裝，我們很樂意幫你安裝

## 搭配石英檯面



## 搭配人造石檯面



### 使用水槽：

**NORRSJÖN 嵌入式單槽水槽**  
54×44公分，不鏽鋼

 訂製檯面水槽下嵌工資\$1,650起

**LÅNGUDDEN 嵌入式單槽水槽**  
56×53公分，不鏽鋼

 訂製檯面水槽下嵌工資\$1,650起



### 規劃下嵌式水槽

運用我們的線上計算軟體，為你的廚房規劃訂製檯面和下嵌式水槽，也可以立即取得估算價格  
挑選不同的檯面、壁板樣式，以及選擇水槽材質、尺寸和風格，打造個人專屬廚房  
訂製檯面計算軟體非常容易操作，能讓你自由搭配不同款式及比較價格  
詳細訊息請上網[IKEA.com.tw/kitchen](http://IKEA.com.tw/kitchen)

# 廚房水龍頭

## 每個步驟都在省水

地球表面大部分面積被水覆蓋，但是僅有少量的水可以飲用，甚至可取得的水還更少。所有生物都需要水才能生存，而且無法製造新的水。它不斷地循環，但是我們過度使用淡水，且水不均勻地分布，受到污染及氣候變化的影響。因此我們的廚房水龍頭都安裝了節水加氣裝置，可節省40%用水量，又不影響水壓。我們不是加氣裝置的發明者，但認為這個裝置非常重要，能讓我們為了保護環境一起省水。



### 水槽和廚房水龍頭安裝服務

我們提供費用合理的水槽和廚房水龍頭專業安裝服務，若需要更進一步的說明和細節，歡迎和店內廚房專家服務人員洽詢

**10**  
年  
品質保證  
Guarantee

我們所有廚房水龍頭均符合歐洲標準  
通過所有市場測試認證，滿足特定市場每項標準  
經過測試，單槍式廚房水龍頭符合EN817標準  
雙開式廚房水龍頭符合EN200標準  
廚房水龍頭適用於高壓系統  
可承受最高16bar(1600kPa)的壓力  
建議壓力1.0-5.0bar(100kPa-500kPa)  
廚房水龍頭10年品質保證  
詳細訊息請看第100頁



## 廚房水龍頭類型



### 一般水龍頭

把手在上方，適用小型單槽水槽

YTTRAN 廚房水龍頭\*



### 高管式水龍頭

高出水口設計，讓你在水槽內清洗大型鍋碗瓢盆  
更得心應手

INSJÖN 廚房水龍頭\*



### 拉出式噴頭

拉出式噴頭設計，更容易沖洗碗盤  
內裝平衡錘，容易將軟管收進水龍頭

ÄLMAREN 廚房水龍頭附拉出式噴頭\*



### 噴灑龍頭

具備兩種水流模式，按下把手上的按鈕  
可轉換集中式或噴灑式水流

VIMMERN 廚房水龍頭\*

## 高管式廚房水龍頭



**NYVATTNET 廚房水龍頭**

高40公分  
旋轉噴頭預設為360度，可更改成120度。

拋光黃銅色 703.416.56 **\$2,990**



**ÄLMAREN 廚房水龍頭**

高36公分  
旋轉噴頭預設為360度，可更改成120度。

不鏽鋼色 703.416.37 **\$2,490**



**GAMLESJÖN 廚房水龍頭**

高36公分  
360度旋轉噴頭。

黑色刷飾金屬 003.416.74 **\$2,990**



**INSJÖN 廚房水龍頭**

高40公分  
旋轉噴頭預設為360度，可更改成120度。

黃銅色 303.701.27 **\$3,690**

## 廚房水龍頭



**LAGAN 廚房水龍頭**

高16公分  
360度旋轉噴頭。

鍍鉻 001.737.60 **\$790**



**SUNDSVIK 廚房水龍頭**

高15公分  
360度旋轉噴頭。

鍍鉻 501.739.89 **\$1,100**



**YTTRAN 廚房水龍頭**

高19公分  
旋轉噴頭預設為360度，可更改成120度。另有附拉出式噴頭款式可供選擇。

鍍鉻 503.059.42 **\$2,490**



**BOSJÖN 廚房水龍頭**

高32公分  
120度旋轉噴頭。

不鏽鋼色 204.574.04 **\$4,290**



**EDSVIK 廚房水龍頭**

高30公分  
360度旋轉噴頭。

鍍鉻 401.737.44 **\$1,490**

## 廚房水龍頭



### VATTNET 廚房水龍頭

高19公分。旋轉噴頭預設為360度，可更改成90度或120度。

鍍鉻 503.416.81 **\$1,990**



### GLITTRAN 廚房水龍頭

高28公分。360度旋轉噴頭。

鍍鉻 102.226.23 **\$3,690**

黑色 102.256.07 **\$3,690**

## 廚房水龍頭附拉出式噴頭



### YTTRAN 廚房水龍頭附拉出式噴頭

高18公分。120度旋轉噴頭。另有一般款式可供選擇。

鍍鉻 203.059.48 **\$3,690**



### ÄLMAREN 廚房水龍頭附拉出式噴頭

高36公分。120度旋轉噴頭。另有一般款式可供選擇。

鍍鉻不鏽鋼色 603.416.47 **\$3,490**



### INSJÖN 廚房水龍頭附拉出式噴頭

高43公分。120度旋轉噴頭。另有一般款式可供選擇。

鍍鉻 003.418.72 **\$4,690**

## 廚房水龍頭附噴灑龍頭



### VIMMERN 廚房水龍頭附噴灑龍頭

高47公分。360度旋轉噴頭。

不鏽鋼色 903.052.85 **\$7,990**



新品

### TOLLSJÖN 廚房水龍頭附噴灑龍頭

高46公分。旋轉噴頭預設360度，可更改成120度。

黑色 003.416.93 **\$6,950**



新品

### TÄMNAREN 廚房水龍頭附感應器

高31公分。旋轉噴頭預設360度，可更改成120度。

不鏽鋼色 703.594.96 **\$9,950**



## 廚房水龍頭



### KNIPEN 給皂器

5分升。可安裝在水槽或檯面上，方便壓取使用。可由上方重新裝滿清潔劑。

不鏽鋼

503.417.23

**\$390**



### FIXA 工具 2件組

容易在不鏽鋼水槽上鑽孔，安裝水龍頭，亦可裁切銅管。

901.768.20

**\$600**

# METHOD 系統廚具

---

## 模組式設計 適合不同廚房空間

你的夢想廚房是什麼樣子？你會在那裡待多久？你怎麼使用它？說到廚房，我們有截然不同的想法。我們有不同的夢想、需求和條件。為了滿足多樣需求，沒有什麼比得上能讓你靈活運用的系統廚具，它的廚櫃能符合每個人的要求，也適合放在任何地方。不論居家空間大小或家庭成員多寡，不同尺寸的廚櫃和抽屜提供無限的搭配選擇，還有風格相符的內部配件，讓你將家裡的廚房變身成夢想廚房。



METHOD系統廚具  
25年品質保證  
詳細訊息請見第100頁



## METOD 櫃框

本頁讓你綜覽所有櫃框的輪廓和尺寸  
讓你依廚房空間和需求選搭

### METOD 底櫃

	<b>METOD 底櫃櫃框</b> ，寬20×深60×高80公分	
白色	202.708.78	<b>\$800</b>
黑色木紋	002.708.79	<b>\$900</b>

	<b>METOD 底櫃櫃框</b> ，寬40×深37×高80公分	
白色	602.708.81	<b>\$800</b>
黑色木紋	402.708.82	<b>\$900</b>

	<b>METOD 底櫃櫃框</b> ，寬40×深60×高80公分	
白色	202.708.83	<b>\$900</b>
黑色木紋	002.708.84	<b>\$1,000</b>

	<b>METOD 底櫃櫃框</b> ，寬60×深37×高80公分	
白色	502.708.86	<b>\$900</b>
黑色木紋	102.708.88	<b>\$1,000</b>

	<b>METOD 底櫃櫃框</b> ，寬60×深60×高80公分	
白色	902.708.89	<b>\$1,000</b>
黑色木紋	702.708.90	<b>\$1,100</b>

	<b>METOD 底櫃櫃框</b> ，寬80×深37×高80公分	
白色	502.708.91	<b>\$1,050</b>
黑色木紋	302.708.92	<b>\$1,150</b>

	<b>METOD 底櫃櫃框</b> ，寬80×深60×高80公分	
白色	102.708.93	<b>\$1,300</b>
黑色木紋	902.708.94	<b>\$1,400</b>

### METOD 頂櫃

	<b>METOD 頂櫃</b> ，寬40×深60×高40公分	
白色	702.710.31	<b>\$800</b>
黑色木紋	502.710.32	<b>\$900</b>

	<b>METOD 冰箱頂櫃櫃框</b> 寬60×深60×高40公分	
白色	402.710.04	<b>\$1,100</b>
黑色木紋	102.710.05	<b>\$1,200</b>

### METOD 壁櫃

	<b>METOD 壁櫃櫃框</b> ，寬20×深37×高80公分	
白色	502.710.08	<b>\$700</b>
黑色木紋	302.710.09	<b>\$800</b>

	<b>METOD 壁櫃櫃框</b> ，寬40×深37×高40公分	
白色	902.710.11	<b>\$550</b>
黑色木紋	702.710.12	<b>\$650</b>

	<b>METOD 壁櫃櫃框</b> ，寬40×深37×高60公分	
白色	502.710.13	<b>\$650</b>
黑色木紋	302.710.14	<b>\$750</b>

	<b>METOD 壁櫃櫃框</b> ，寬40×深37×高80公分	
白色	002.710.15	<b>\$800</b>
黑色木紋	802.710.16	<b>\$900</b>

	<b>METOD 壁櫃櫃框</b> ，寬60×深37×高40公分	
白色	602.710.17	<b>\$750</b>
黑色木紋	402.710.18	<b>\$850</b>

	<b>METOD 壁櫃櫃框</b> ，寬60×深37×高60公分	
白色	202.710.19	<b>\$850</b>
黑色木紋	002.710.20	<b>\$950</b>

	<b>METOD 壁櫃櫃框</b> ，寬60×深37×高80公分	
白色	802.710.21	<b>\$900</b>
黑色木紋	602.710.22	<b>\$1,000</b>

	<b>METOD 壁櫃櫃框</b> ，寬80×深37×高40公分	
白色	402.710.23	<b>\$850</b>
黑色木紋	202.710.24	<b>\$950</b>

	<b>METOD 壁櫃櫃框</b> ，寬80×深37×高60公分	
白色	902.710.25	<b>\$950</b>
黑色木紋	702.710.26	<b>\$1,050</b>

	<b>METOD 壁櫃櫃框</b> ，寬80×深37×高80公分	
白色	502.710.27	<b>\$1,050</b>
黑色木紋	302.710.28	<b>\$1,150</b>

## METOD 高櫃



### MEWWTOD 高櫃櫃框

寬40×深37×高200公分

白色	102.709.30	<b>\$1,800</b>
黑色木紋	902.709.31	<b>\$2,000</b>



### METOD 高櫃櫃框

寬40×深60×高200公分

白色	702.709.32	<b>\$2,200</b>
黑色木紋	502.709.33	<b>\$2,400</b>



### METOD 高櫃櫃框

寬40×深60×高220公分

白色	302.709.34	<b>\$2,600</b>
黑色木紋	002.709.35	<b>\$2,800</b>



### METOD 高櫃櫃框

寬60×深37×高200公分

白色	802.709.36	<b>\$2,200</b>
黑色木紋	602.709.37	<b>\$2,400</b>



### METOD 高櫃櫃框

寬60×深60×高200公分

白色	402.709.38	<b>\$2,600</b>
黑色木紋	202.709.39	<b>\$2,800</b>



### METOD 高櫃櫃框

寬60×深60×高220公分

白色	002.709.40	<b>\$2,900</b>
黑色木紋	802.709.41	<b>\$3,100</b>



### METOD 高櫃櫃框

寬80×深37×高200公分

白色	602.709.42	<b>\$2,600</b>
黑色木紋	402.709.43	<b>\$2,800</b>

## METOD 嵌入式家電高櫃



### METOD 冰箱/烤箱高櫃櫃框，寬60×深60×高200公分

白色	502.709.66	<b>\$3,000</b>
黑色木紋	302.709.67	<b>\$3,300</b>



### METOD 冰箱/烤箱高櫃櫃框，寬60×深60×高220公分

白色	102.709.68	<b>\$3,400</b>
黑色木紋	902.709.69	<b>\$3,700</b>

## METOD 轉角櫃

適合搭配UTRUSTA轉角底櫃旋轉盤，產品資訊請看第頁



### METOD 轉角底櫃櫃框

寬128×深68×高80公分

白色	702.709.70	<b>\$2,600</b>
黑色木紋	502.709.71	<b>\$2,800</b>



### METOD 轉角底櫃櫃框，寬88×深88×高80公分

白色	302.709.72	<b>\$2,600</b>
黑色木紋	102.709.73	<b>\$2,800</b>



### METOD 轉角壁櫃櫃框，寬68×深68×高60公分

白色	002.709.78	<b>\$1,800</b>
黑色木紋	802.709.79	<b>\$1,900</b>



### METOD 轉角壁櫃櫃框，寬68×深68×高80公分

白色	402.709.81	<b>\$2,000</b>
黑色木紋	202.709.82	<b>\$2,100</b>

## 開放式廚櫃

選用開放式廚櫃，搭配門板，並排放置，打造簡潔風格  
讓你的廚房更具個人特色，也方便拿取食譜等用品



<b>TUTEMO 開放式廚櫃</b>		
20×37×40公分		
碳黑色	703.498.22	<b>\$990</b>



40×37×40公分		
碳黑色	803.498.26	<b>\$1,290</b>



<b>TORNVIKEN 開放式廚櫃</b>		
20×37×40公分		
灰色	903.589.95	<b>\$1,190</b>
白色	203.590.07	<b>\$1,190</b>



20×37×60公分		
灰色	703.589.96	<b>\$1,490</b>
白色	303.590.02	<b>\$1,490</b>



20×37×80公分		
灰色	503.589.97	<b>\$1,890</b>
白色	103.590.03	<b>\$1,890</b>

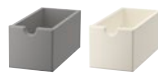

<b>TORNVIKEN 收納盒</b> ，16×34×15公分		
適用TORNVIKEN開放式廚櫃，可拿出放在檯面或餐桌等任何地方。		
灰色	303.589.98	<b>\$450</b>
淺乳白色	903.590.04	<b>\$450</b>

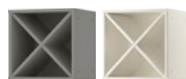

<b>TORNVIKEN 酒瓶架</b> ，40×37×40公分		
灰色	103.589.99	<b>\$1,990</b>
淺乳白色	603.590.05	<b>\$1,990</b>



<b>VADHOLMA 開放式收納櫃</b> ，棕色/染色梣木		
20×37×40公分	303.743.33	<b>\$1,290</b>
20×37×60公分	403.743.37	<b>\$2,190</b>
20×37×80公分	003.743.39	<b>\$2,490</b>



<b>VADHOLMA 抽屜櫃</b> ，40×37×40公分		
滑順好開的抽屜，在最後數公分處會慢慢關上。可完全拉開抽屜，方便找到和拿取收納物。		
棕色/染色梣木	803.743.40	<b>\$2,790</b>



<b>VADHOLMA 酒瓶架</b> ，40×37×40公分		
棕色/染色梣木	103.743.29	<b>\$2,190</b>

## 廚房中島

充分運用收納空間及廚房功能，同時為廚房增添裝飾特色  
廚房中島和邊櫃能給你更多收納空間

新品



<b>TORNVIKEN 廚房中島</b>		
72×52×90公分		
淺乳白色/橡木	504.022.74	<b>\$7,990</b>
灰色/橡木	904.022.72	<b>\$7,990</b>

新品



<b>TORNVIKEN 廚房中島</b>		
126×77×90公分		
淺乳白色/橡木	304.022.46	<b>\$12,900</b>
灰色/橡木	404.022.41	<b>\$12,900</b>



<b>VADHOLMA 廚房中島</b>		
126×79×90公分		
黑色/橡木	803.591.89	<b>\$14,900</b>



<b>VADHOLMA 廚房中島附掛桿</b>		
126×79×225公分		
黑色/橡木	392.762.29	<b>\$16,900</b>



<b>RIMFORSA 工作長台</b>		
120×63.5×92公分		
不鏽鋼/竹	603.698.20	<b>\$16,900</b>



**KUNGSFORS 懸掛式層架附格架\***  
 寬184×深30×高160公分  
 桤木、不鏽鋼材質。提供更多收納空間，  
 讓你把鍋具和餐具放在同一個地方，同時  
 擁有溫暖、平靜風格。

不鏽鋼/桤木 092.543.42 **\$12,750**



**KUNGSFORS 懸掛式層架附格架\***，寬  
 64×深30×高80公分  
 不鏽鋼材質。含2片層板，讓你從底部就  
 能看到物品。壁掛式格架上可掛同系列的  
 S掛勾或收納筒，提供更多收納空間。

不鏽鋼 992.543.33 **\$2,240**



**KUNGSFORS 懸掛式層架附磁性刀架\***寬  
 64×深30×高80公分  
 含3片桤木層板，方便收納物品，讓廚房  
 同時擁有溫暖、平靜風格。磁性刀架可收  
 納所有刀具，也方便拿取使用。

不鏽鋼/桤木 592.543.30 **\$2,800**



**KUNGSFORS 層板\***，寬64×深30公分

桤木	703.712.24	<b>\$620</b>
不鏽鋼	403.349.35	<b>\$650</b>
竹	804.017.82	<b>\$620</b>



**KUNGSFORS 懸掛桿\***，長80公分

不鏽鋼 503.348.69 **\$180**



**KUNGSFORS 壁掛式格架\***，寬56×深  
 26.5公分

不鏽鋼 503.349.30 **\$580**



**BOTKYRKA 掛牆式層架**，80×20公分

白色 202.797.32 **\$1,190**



**TORNVIKEN 上牆式層架**，50公分

淺乳白色	404.022.60	<b>\$990</b>
灰色	804.022.58	<b>\$990</b>



**TORNVIKEN 上牆式層架**  
 120公分

淺乳白色 204.022.56 **\$1,490**



**TORNVIKEN 上牆式層架**  
 60x100公分

淺乳白色 904.022.67 **\$1,990**



**TORNVIKEN 上牆式層架**  
 60公分

淺乳白色 504.022.50 **\$1,990**



# METHOD

## 內部配件及 收納配件

---

### 隱藏的好幫手

METHOD內部配件和收納配件能藏住所有廚房用品，賦予外表一致的廚櫃風貌。它們隱藏了各種廚房驚喜。櫃門後方可能是外拉式收納配件，放置清潔用品，整齊收納所有鍋蓋，或是全拉式抽屜，方便拿取物品。而且抽屜內還有抽屜，讓你充分運用櫃內空間。怎麼配置廚櫃內部，一切由你決定。

在後續篇幅中，你可以找到最適合的幫手，打造出順暢的廚房工作流程。





## MAXIMERA 抽屜及抽屜配件

MAXIMERA抽屜可完全拉出，內建緩衝裝置，能和緩地關上。內部空間一目了然，即使是放在最後面的用品，也能輕而易舉拿到。有多種尺寸可供選擇，滿足你不同的儲物需求。搭配內部抽屜，充分運用櫃內空間。



### MAXIMERA 外拉式內部配件

20公分	802.972.76	<b>\$2,200</b>
------	------------	----------------



### MAXIMERA 抽屜 - 低\*，白色

40×37公分	402.711.03	<b>\$900</b>
40×60公分	202.711.04	<b>\$1,000</b>
60×37公分	902.711.05	<b>\$1,200</b>
60×60公分	702.711.06	<b>\$1,300</b>
80×37公分	502.711.07	<b>\$1,500</b>
80×60公分	302.711.08	<b>\$1,600</b>



### MAXIMERA 抽屜 - 中\*，白色

40×37公分	102.711.09	<b>\$1,100</b>
40×60公分	702.711.11	<b>\$1,200</b>
60×37公分	502.711.12	<b>\$1,400</b>
60×60公分	302.711.13	<b>\$1,500</b>
80×37公分	102.711.14	<b>\$1,700</b>
80×60公分	802.711.15	<b>\$1,800</b>



### MAXIMERA 抽屜 - 高\*，白色

40×37 cm	202.710.95	<b>\$1,500</b>
40×60 cm	002.710.96	<b>\$1,700</b>
60×37 cm	802.710.97	<b>\$1,900</b>
60×60 cm	402.710.99	<b>\$2,100</b>
80×37 cm	002.711.00	<b>\$2,300</b>
80×60 cm	602.711.02	<b>\$2,500</b>

### 垃圾分類專用 (請見第頁)

60×45公分	602.710.98	<b>\$1,900</b>
80×45公分	802.711.01	<b>\$2,300</b>



### MAXIMERA 高抽屜隔板，白色/透明

40公分	102.712.51	<b>\$400</b>
60公分	702.712.53	<b>\$500</b>
80公分	502.712.54	<b>\$600</b>



### UTRUSTA 網籃

40公分	502.712.68	<b>\$500</b>
60公分	302.712.69	<b>\$600</b>



### UTRUSTA 內抽面板 - 低，白色

40公分	302.711.70	<b>\$150</b>
60公分	102.711.71	<b>\$200</b>
80公分	902.711.72	<b>\$250</b>



### UTRUSTA 內抽面板 - 中，白色

40公分	702.711.73	<b>\$250</b>
60公分	502.711.74	<b>\$300</b>
80公分	202.711.75	<b>\$350</b>



### UTRUSTA 內抽面板 - 高，白色

40公分	902.711.67	<b>\$450</b>
60公分	702.711.68	<b>\$500</b>
80公分	502.711.69	<b>\$550</b>

## FÖRVARA 抽屜



FÖRVARA 抽屜 - 低, 白色			
40×60公分	403.791.70		<b>\$550</b>
60×60公分	203.791.71		<b>\$700</b>
80×60公分	003.791.72		<b>\$850</b>



FÖRVARA 抽屜 - 中, 白色			
40×60公分	803.791.73		<b>\$700</b>
60×60公分	603.791.74		<b>\$900</b>
80×60公分	303.791.75		<b>\$1,100</b>

## Shelves 層板



UTRUSTA 層板*, 白色, 2件裝			
20×60公分	002.711.38		<b>\$170</b>
40×37公分	602.711.40		<b>\$220</b>
40×60公分	202.711.42		<b>\$280</b>
60×37公分	802.711.44		<b>\$330</b>
60×60公分	302.711.46		<b>\$410</b>
80×37公分	902.711.48		<b>\$430</b>
80×60公分	502.711.50		<b>\$530</b>



UTRUSTA 層板*, 黑色木紋, 2件裝			
20×60公分	802.711.39		<b>\$170</b>
40×37公分	402.711.41		<b>\$220</b>
40×60公分	002.711.43		<b>\$280</b>
60×37公分	502.711.45		<b>\$330</b>
60×60公分	102.711.47		<b>\$410</b>
80×37公分	702.711.49		<b>\$430</b>
80×60公分	302.711.51		<b>\$530</b>



UTRUSTA 轉角底櫃層板*, 128公分			
白色	802.711.63		<b>\$1,320</b>
黑色木紋	602.711.64		<b>\$1,320</b>



UTRUSTA 轉角底櫃層板*, 88公分			
白色	402.712.78		<b>\$550</b>
黑色木紋	202.712.79		<b>\$550</b>



UTRUSTA 固定式通風層板* 60×60公分			
白色	602.711.59		<b>\$400</b>
黑色木紋	402.711.60		<b>\$400</b>



UTRUSTA 烤箱支撐架*			
電鍍	903.019.61		<b>\$700</b>

## 轉角配件



UTRUSTA 轉角壁櫃旋轉盤		
	102.711.66	<b>\$2,000</b>



UTRUSTA 轉角底櫃旋轉盤		
88公分	902.712.71	<b>\$2,850</b>



UTRUSTA 拉出式轉角底櫃配件		
128公分	702.712.72	<b>\$4,500</b>

## METOD 系統廚具配件及鉸鏈

規劃一個完整的廚房時，即使是小細節也很重要  
隨著你的需求和期望決定，小細節也能帶來重大改變



**METOD 櫃框連接軌**，200公分

電鍍

902.710.30 **\$400**



**METOD 通風格柵**

不鏽鋼

302.710.33 **\$350**



**METOD 通風踢腳板**，60公分

不鏽鋼

102.710.34 **\$350**



**UTRUSTA 按壓門板開關**，2件裝  
不用把手，一按即開。

502.302.25 **\$200**



**UTRUSTA 鉸鏈 110°**，2件裝  
僅適用於VOXTORP廚房門板。

902.882.38 **\$250**



**UTRUSTA 鉸鏈 125°**，2件裝  
可上下、左右及前後調整鉸鏈位置，方便將門板安裝在適合的位置。

802.711.20 **\$200**



**UTRUSTA 鉸鏈 153°**，2件裝  
打開角度153度，可在門後加裝抽屜。

602.711.21 **\$250**



**UTRUSTA 小型掀門鉸鏈**，2件裝  
門片附掛鉤方便開關。

黑色 602.711.78 **\$800**

白色 402.711.79 **\$800**



**UTRUSTA 大型掀門鉸鏈**，2件裝  
門片附掛鉤方便開關。

黑色	002.711.76	<b>\$1,200</b>
白色	802.711.77	<b>\$1,200</b>



**UTRUSTA 鉸鏈用緩衝器**，2件裝  
可緩住廚櫃門板，和緩又安靜地關上櫃門。

110-125°	502.712.73	<b>\$200</b>
153°	302.712.74	<b>\$200</b>

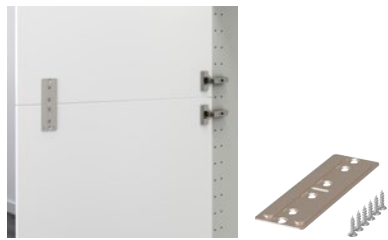

**UTRUSTA 門板連接配件**  
可連接兩片門板，為高櫃或嵌入式冰箱創造整體風格。

903.669.24	<b>\$100</b>
------------	--------------



**UTRUSTA 面板用連接桿**  
可使抽屜面板對齊其他門板，為廚房創造整體風格。

402.817.34	<b>\$400</b>
------------	--------------



**UTRUSTA 安裝配件**

102.817.35	<b>\$150</b>
------------	--------------



**UTRUSTA 轉角配件**，2件裝  
可將轉角壁櫃安裝在90度的轉角位置。

電鍍	203.059.72	<b>\$600</b>
----	------------	--------------



**METHOD 側邊裝飾條**，220公分  
可遮蓋廚櫃與牆壁之間的縫隙，使廚房更加美觀。

白色	002.709.83	<b>\$250</b>
黑色木紋	802.709.84	<b>\$300</b>



**METHOD 廚房中島組裝配件**  
容易以背靠背的方式安裝廚櫃，或將蓋板固定在底櫃背面。

802.984.12	<b>\$300</b>
------------	--------------



**METHOD 廚房中島支撐架**  
可調整高度，即使地面不平坦，也能穩固放置廚房中島。

40公分	802.984.07	<b>\$300</b>
------	------------	--------------

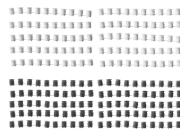

**VARIERA 鑽孔蓋**，100件裝  
可遮蓋玻璃門櫃或層板上的鑽孔。適用有直徑5公厘鑽孔的所有產品。

白色	402.434.69	<b>\$50</b>
黑色	202.434.70	<b>\$50</b>

## 其他內部配件及收納配件



**UTRUSTA 毛巾桿**，16公分  
可拉出，方便拿取毛巾。

白色 402.643.67 **\$299**



**UTRUSTA 清潔用品櫃收納架**  
140公分。附外拉式收納配件，方便找到及拿取清潔用品。

203.258.90 **\$3,500**



**VARIERA 塑膠袋收納筒**  
適合收納塑膠袋、餐巾紙、手套或襪子等物品。

白色 101.365.12 **\$49**



**VARIERA 隔板**，白色  
可放在層板上，增加儲物空間，收納杯子、碗和調味罐。可清楚看到及方便拿取櫃內物品。

32×13×16公分 701.777.26 **\$169**

32×28×16公分 501.777.27 **\$219**



**VARIERA 置盤架**，竹  
可依餐盤的大小調整寬度，

15-21公分 803.846.93 **\$289**

21-31公分 603.846.94 **\$329**



**VARIERA 鍋蓋架**，不鏽鋼  
可依儲物需求調整長度。

401.640.75 **\$249**

VARIERA 置盤架

15-21公分·竹

803.846.93

**\$289**



# 廚房配件

---

## 讓廚房工作更輕鬆

當每樣物品都有自己的位置時，你的廚房才能完全發揮功能。搭配實用的收納配件，讓你隨時隨地找到需要的物品。

## 廚房的最佳好友

收納盤、收納盒及垃圾分類桶，能充分運用廚櫃內的空間。

水槽區域是廚房最繁忙的地方。我們有多種用途的廚房配件可供選擇，讓你善用水槽內、外空間，使備料和清潔碗盤的流程更順暢。

利用廚房的所有空間，甚至包括牆壁，打造方便拿取的牆面收納，同時騰出更多檯面空間。





## 打造完美組合

少一點尋找，多一點烹調

抽屜內擺放收納盤，整齊放置餐具和廚具

還能加裝燈具，確保抽屜內每樣物品清楚可見

廚房燈具相關訊息請見第36頁。

### 40公分抽屜

內部收納空間尺寸：32公分

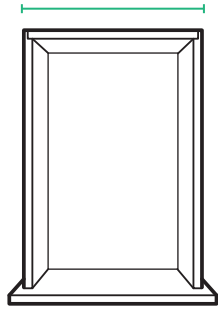

外部空間尺寸：40公分



08 **VARIERA** 刀叉分隔盤，32×50公分



10 **1× VARIERA** 廚房用具置放盤，  
32×50公分



09 **VARIERA** 刀叉分隔盤，32×50公分

### 60公分抽屜

內部收納空間尺寸：52公分

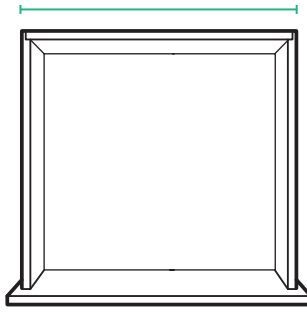

外部空間尺寸：60公分



13 **1× VARIERA** 刀叉分隔盤  
52×50公分



08 **1× VARIERA** 刀叉分隔盤，32×50公分  
05 **1× VARIERA** 刀具架，20×50公分



10 **1× VARIERA** 廚房用具置放盤，32×50公分  
05 **1× VARIERA** 刀具架，20×50公分

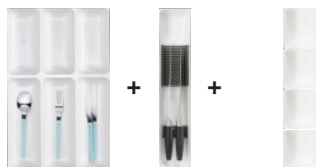

09 **1× VARIERA** 刀叉分隔盤，32×50公分  
01 **1× VARIERA** 刀具架，10×50公分  
03 **4× VARIERA** 收納盒，10×12公分

### 80公分抽屜

內部收納空間尺寸：72公分

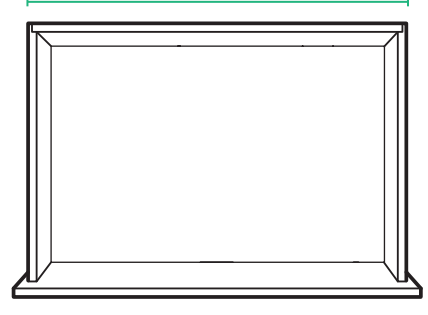

外部空間尺寸：80公分



13 **1× VARIERA** 刀叉分隔盤，52×50公分  
06 **1× VARIERA** 刀具架，20×50公分



08 **1× VARIERA** 刀叉分隔盤，32×50公分  
06 **1× VARIERA** 刀具架，20×50公分  
04 **1× VARIERA** 廚房用具置放盤，20×50公分



10 **1× VARIERA** 廚房用具置放盤，32×50公分  
06 **1× VARIERA** 刀具架，20×50公分  
04 **1× VARIERA** 廚房用具置放盤，20×50公分

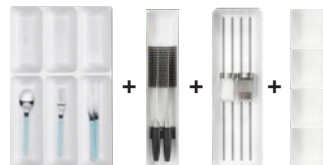



09 **1× VARIERA** 刀叉分隔盤，32×50公分  
01 **1× VARIERA** 刀具架，10×50公分  
05 **1× VARIERA** 香料罐置放盤，20×50公分  
03 **4× VARIERA** 收納盒，10×12公分

## VARIERA 內部配件





選擇符合抽屜、餐具和廚具的內部配件

想要的物品就在需要的位置，可使工作流程更順暢





### 適用寬10公分的抽屜內部空間

01 	<b>VARIERA 刀具架</b> ，10×50公分 白色 802.712.00 <b>\$249</b>	02 	<b>VARIERA 香料罐置放盤</b> ，10×49公分 白色 801.772.50 <b>\$149</b>
03 	<b>VARIERA 收納盒</b> ，10×12公分 白色 103.351.11 <b>\$49</b>		

### 適用寬20公分的抽屜內部空間

04 	<b>VARIERA 刀叉分隔盤</b> ，20×50公分 竹 902.711.34 <b>\$399</b>	05 	<b>VARIERA 香料罐置放盤</b> 20×50公分 白色 202.711.99 <b>\$249</b>
06 	<b>VARIERA 刀具架</b> ，20×50公分 竹 102.711.33 <b>\$799</b>	07 	<b>VARIERA 廚房用具置放盤</b> 20×31公分 白色 503.157.95 <b>\$199</b>

### 適用寬32公分的抽屜內部空間

08 	<b>VARIERA 刀叉分隔盤</b> ，32×50公分 竹 502.711.31 <b>\$799</b>	09 	<b>VARIERA 刀叉分隔盤</b> ，32×50公分 白色 402.712.02 <b>\$399</b>
10 	<b>VARIERA 廚房用具置放盤</b> 32×50公分 竹 602.711.35 <b>\$799</b>	11 	<b>VARIERA 廚房用具置放盤</b> 32×50公分 白色 602.711.97 <b>\$399</b>
12 	<b>VARIERA 刀叉分隔盤</b> ，32×31公分 白色 303.157.96 <b>\$349</b>		

### 適用寬52公分的抽屜內部空間

13 	<b>VARIERA 刀叉分隔盤</b> ，52×50公分 竹 302.711.32 <b>\$999</b>
---	--

## 垃圾分類桶組合

垃圾分類和避免浪費是每個人都能做到的事，既簡單又有趣  
垃圾桶有不同尺寸，讓你依分類方式選擇  
其中一款有通風孔，使有機廢棄物變乾，減緩味道

拉出式設計，讓永續發展的居家生活變得更容易  
選擇最適合你的垃圾分類桶組合  
以下為櫃門後方或深抽屜內，結合不同尺寸的分類桶組合

### 寬60公分的MAXIMERA抽屜內部空間

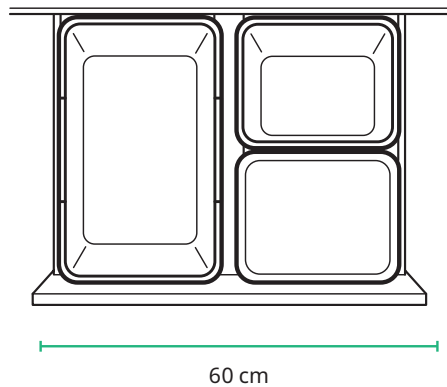

- 1× UTRUSTA 垃圾分類桶底框，60公分 802.712.24
- 1× VARIERA 垃圾分類桶，11公升 202.712.17
- 1× VARIERA 垃圾分類桶，11公升 202.712.22
- 1× VARIERA 垃圾分類桶，22公升 802.712.19
- 2× VARIERA 垃圾分類桶蓋，11公升 902.712.14
- 1× VARIERA 垃圾分類桶蓋，22公升 002.745.18

### 寬80公分的MAXIMERA抽屜內部空間

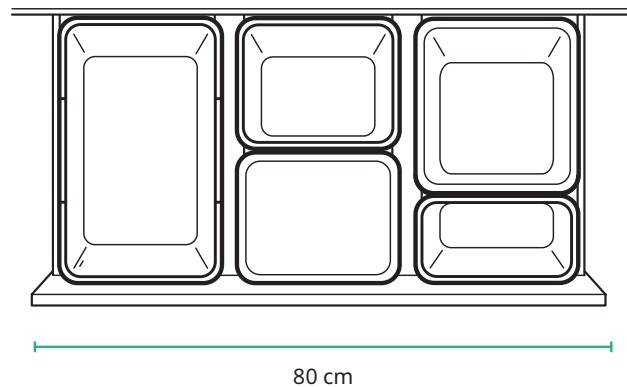

- 1× UTRUSTA 垃圾分類桶底框，80公分 502.712.25
- 1× VARIERA 垃圾分類桶，2公升 402.712.21
- 1× VARIERA 垃圾分類桶，11公升 202.712.17
- 1× VARIERA 垃圾分類桶，11公升 202.712.22
- 1× VARIERA 垃圾分類桶，18公升 002.712.18
- 1× VARIERA 垃圾分類桶，22公升 802.712.19
- 2× VARIERA 垃圾分類桶蓋，11公升 902.712.14
- 1× VARIERA 垃圾分類桶蓋，18公升 602.712.15
- 1× VARIERA 垃圾分類桶蓋，22公升 002.745.18

### 寬60公分的櫃門後 搭配UTRUSTA 拉出式分類托盤

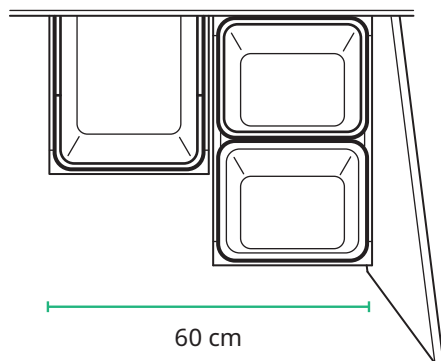

















- 2× UTRUSTA 拉出式垃圾分類托盤 002.712.23
- 1× VARIERA 垃圾分類桶，18公升 002.712.18
- 1× VARIERA 垃圾分類桶，11公升 202.712.17
- 1× VARIERA 垃圾分類桶，11公升 202.712.22
- 1× VARIERA 垃圾分類桶，2公升 402.712.21
- 1× VARIERA 垃圾分類桶蓋，18公升 602.712.15
- 2× VARIERA 垃圾分類桶蓋，11公升 902.712.14



拉出式托盤，丟棄垃圾更方便  
直接將分類桶提起，就能帶到垃圾車邊  
回收

## VARIERA 及 UTRUSTA 垃圾分類桶

	<p><b>VARIERA/UTRUSTA 廚櫃用垃圾分類桶</b>，60公分，47公升 適用60x45公分MAXIMERA抽屜。</p> <p>090.458.29 <b>\$1,776</b></p>		<p><b>VARIERA 垃圾分類桶</b>，2公升，黑色</p> <p>402.712.21 <b>\$199</b></p>
	<p><b>VARIERA/UTRUSTA 廚櫃用垃圾分類桶</b>，60公分，49公升 適用60x45公分MAXIMERA抽屜。</p> <p>290.458.33 <b>\$1,527</b></p>		<p><b>VARIERA 垃圾分類桶</b>，11公升，黑色</p> <p>202.712.17 <b>\$249</b></p>
	<p><b>VARIERA/UTRUSTA 廚櫃用垃圾分類桶</b>，80公分，73公升 適用80x45公分MAXIMERA抽屜。</p> <p>890.458.30 <b>\$2,325</b></p>		<p><b>VARIERA 垃圾分類桶</b>，11公升，黑色</p> <p>202.712.22 <b>\$249</b></p>
	<p><b>VARIERA/UTRUSTA 廚櫃用垃圾分類桶</b>，80公分，74公升 適用80x45公分MAXIMERA抽屜。</p> <p>690.458.31 <b>\$2,196</b></p>		<p><b>VARIERA 垃圾分類桶</b>，18公升，黑色</p> <p>002.712.18 <b>\$299</b></p>
	<p><b>UTRUSTA 拉出式垃圾分類托盤</b></p> <p>002.712.23 <b>\$799</b></p>		<p><b>VARIERA 垃圾分類桶</b>，22公升，黑色</p> <p>802.712.19 <b>\$349</b></p>
	<p><b>UTRUSTA 垃圾分類桶底框</b>，60公分 適用60x45公分MAXIMERA抽屜</p> <p>802.712.24 <b>\$600</b></p>		<p><b>VARIERA 垃圾分類桶蓋</b>，黑色</p>
	<p><b>UTRUSTA 垃圾分類桶底框</b>，80公分 適用80x45公分MAXIMERA抽屜</p> <p>502.712.25 <b>\$800</b></p>		<p>11公升 902.712.14 <b>\$80</b></p>
			<p>18公升 602.712.15 <b>\$100</b></p>
			<p>22公升 002.745.18 <b>\$120</b></p>
			<p><b>VARIERA 垃圾桶</b>，10公升，白色</p> <p>601.822.38 <b>\$99</b></p>

## 掛桿及配件

我們精選眾多廚房小幫手，讓你無需進行大改造  
就能輕鬆擁有更多工作與收納空間



**KUNGSFORS 壁掛桿\*不鏽鋼**

40公分	504.425.00	<b>\$100</b>
56公分	703.349.34	<b>\$150</b>



**KUNGSFORS S形掛勾\***

不鏽鋼，5件裝

703.349.29	<b>\$49</b>
------------	-------------



**KUNGSFORS 平面電腦架\***，寬26×深13×高12公分，不鏽鋼

103.349.32	<b>\$250</b>
------------	--------------



**KUNGSFORS 掛勾\***，不鏽鋼，3件裝

503.796.93	<b>\$79</b>
------------	-------------



**KUNGSFORS 磁性刀架\***，寬56公分，不鏽鋼

103.349.27	<b>\$580</b>
------------	--------------



**KUNGSFORS 磁性夾\***，不鏽鋼，3件裝

903.349.28	<b>\$129</b>
------------	--------------



**RIMFORSA 壁掛桿**，不鏽鋼

60公分	402.820.88	<b>\$289</b>
80公分	202.820.89	<b>\$329</b>



**RIMFORSA 砧板**，不鏽鋼，3件裝

竹	002.820.90	<b>\$399</b>
---	------------	--------------



**RIMFORSA 掛勾**，不鏽鋼，4件裝

302.820.84	<b>\$79</b>
------------	-------------



**KUNGSFORS 碗盤瀝乾架**，寬60×深30×高10公分，不鏽鋼

203.712.26	<b>\$1,050</b>
------------	----------------



**FINTORP 壁掛桿**，57公分

黑色	702.019.05	<b>\$289</b>
鍍鎳	202.138.40	<b>\$289</b>



**FINTORP 壁掛桿**，79公分

黑色	302.019.07	<b>\$329</b>
鍍鎳	802.138.42	<b>\$329</b>



**FINTORP 掛勾**，黑色

11公分，2件裝	602.019.01	<b>\$99</b>
7公分，5件裝	202.018.99	<b>\$99</b>



**FINTORP 掛勾**，7公分，鍍鎳，5件裝

802.138.56	<b>\$99</b>
------------	-------------



**FINTORP 餐巾紙架**

602.477.96	<b>\$279</b>
------------	--------------



**FINTORP 磁性刀架**，黑色，長38公分

002.020.84	<b>\$299</b>
------------	--------------



**FINTORP 碗盤瀝乾架**，寬37.5×深29×高13.5公分

黑色/電鍍	602.131.74	<b>\$499</b>
鍍鎳	202.256.16	<b>\$499</b>

## 收納筒

抽屜、廚櫃內及牆面上放置收納筒，整齊收納所有物品，容易找到想要的物品就在需要的位置，可使工作流程更順暢



**RISATORP 置物籃**，25×26×18公分

淺粉紅色	304.437.13	<b>\$198</b>
白色	702.816.19	<b>\$198</b>
藍色	503.504.87	<b>\$198</b>
紅色	004.108.13	<b>\$198</b>



**KUNGSFORS 收納筒/盒\***，直徑12×高26.5公分

不鏽鋼	303.349.26	<b>\$250</b>
-----	------------	--------------



**KUNGSFORS 收納筒/盒\***，寬24×深12×高26.5公分

不鏽鋼	303.349.31	<b>\$580</b>
-----	------------	--------------



**RIMFORSA 收納筒/盒**，管狀，玻璃，4件裝

	702.820.82	<b>\$279</b>
--	------------	--------------



**RIMFORSA 瓶罐架**，竹

	602.962.68	<b>\$279</b>
--	------------	--------------



**RIMFORSA 瓶罐架附萬用罐**，玻璃/竹

	902.820.81	<b>\$599</b>
--	------------	--------------



**FINTORP 調味罐置放架**，37×13公分，白色/黑色

	402.020.82	<b>\$499</b>
--	------------	--------------



**FINTORP 刀叉架**，13×13公分，白色/黑色

	802.020.80	<b>\$199</b>
--	------------	--------------



**KUNGFORS 網袋**，2件組，自然色

	703.728.36	<b>\$179</b>
--	------------	--------------



**VIVALLA 平板電腦架**，寬26×深16×高17公分，竹

	904.128.60	<b>\$329</b>
--	------------	--------------



**VARIERA 收納箱**，50×12公分，高亮面/白色

可掛在抽屜側邊，容易收納和拿取抽屜內的物品。

	402.711.98	<b>\$249</b>
--	------------	--------------



**VARIERA 廚具架**，白色

可掛在抽屜側邊。可直立收納用具，善用抽屜空間。

	602.712.01	<b>\$199</b>
--	------------	--------------



**VARIERA 附把手收納盒**，竹

24×17公分	902.711.29	<b>\$429</b>
33×24公分	702.711.30	<b>\$599</b>



**VARIERA 收納盒**，24×17公分

白色	301.772.57	<b>\$79</b>
黑色	303.320.17	<b>\$79</b>
綠色	703.320.15	<b>\$79</b>
灰色	703.351.08	<b>\$79</b>



**VARIERA 收納盒**，34×24公分

白色	501.772.56	<b>\$109</b>
----	------------	--------------



**VARIERA 收納盒**，10×12公分，綠色/灰色，2件裝

	903.351.12	<b>\$98</b>
--	------------	-------------



**VARIERA 收納盒**，10×12公分

白色	103.351.11	<b>\$49</b>
----	------------	-------------



**RIMFORSA 置物籃**，寬32×深15×高11公分，竹

	302.820.79	<b>\$429</b>
--	------------	--------------



**VARIERA 碗盤瀝乾架**，長42×寬30×高12公分，白色

	002.958.13	<b>\$309</b>
--	------------	--------------

\*更多KUNGSFORS系列資訊，請見本購物指南的產品介紹

## 水槽配件

我們完整的水槽配件，使水槽周圍的廚房工作更輕鬆  
讓你方便備料、清洗碗盤，還能省水、騰出更多空間



**GRUNDVATTNET 收納盒**，17×14公分  
可置於GRUNDVATTNET瀝水籃內，備料時方便區隔不同食材。灰色，聚丙烯塑膠及合成橡膠。

403.254.22 **\$129**



**GRUNDVATTNET 瀝水籃**  
長46×深16×高9公分。方便清洗蔬菜或瀝乾義大利麵。底部平坦，可當作碗盤瀝乾架，放置杯子和碗盤，騰出檯面空間。灰色，聚丙烯塑膠及合成橡膠。

003.254.19 **\$129**



**GRUNDVATTNET 水槽墊**，26×32公分  
可放在水槽底部，烹調食物時可收集食物殘渣，或保護表面避免磨損。灰色，聚乙烯塑膠。

603.254.21 **\$129**



**GRUNDVATTNET 活動式洗滌槽**  
長39×深23×高16公分  
可用洗滌籃將單槽水槽分隔成雙槽空間。在洗滌槽內清洗碗盤，比用自來水沖洗更省水。灰色，聚丙烯塑膠及合成橡膠。

003.254.24 **\$399**



**KNIPEN 給皂器**，5分升  
可安裝在水槽或檯面上，方便壓取使用。可由上方重新裝滿清潔劑。不鏽鋼/聚丙烯塑膠。

503.417.23 **\$390**



**NORRSJÖN 砧板**，44×42公分  
可放在水槽上，增加工作空間，隱藏髒碗盤。適用NORRSJÖN水槽(54×44公分或73×44公分)。實心橡木。

203.397.12 **\$599**



**NORRSJÖN 瀝水籃**  
長42×深19×高9公分  
可穩固置於水槽邊，方便清洗蔬菜或瀝乾義大利麵。適用NORRSJÖN水槽(37×44公分或以上)。

803.397.14 **\$899**

## 保護墊

抽屜墊可降低噪音，保護抽屜及層板免於刮傷



**PASSARP 抽屜墊**，96公分  
可降低噪音，保護抽屜及層板免於刮傷。  
灰色 003.159.67 **\$299**



**VARIERA 抽屜墊**  
可降低噪音，保護抽屜及層板免於刮傷。  
透明 401.777.42 **\$149**



## 推車

推車式輕鬆可負擔的好幫手，助你大展身手



<b>RÅSHULT 推車</b> ，38x28x65公分		
白色	504.459.90	<b>\$699</b>
黑色	304.459.91	<b>\$699</b>



<b>RÅSKOG 推車</b> ，35x45x78公分		
白色	703.767.21	<b>\$899</b>
深藍色	904.017.91	<b>\$899</b>
淺粉紅色	804.256.17	<b>\$899</b>
淺綠色	004.256.16	<b>\$899</b>
淺黃色	604.256.18	<b>\$899</b>
黑色	703.339.77	<b>\$899</b>



<b>RISATORP 推車</b> ，57x39x86公分		
白色	402.816.30	<b>\$1,690</b>



<b>BEKVÅM 廚房推車</b> ，58x50公分		
樺木	102.403.49	<b>\$1,890</b>



<b>BEKVÅM 廚房推車</b> ，58x50公分		
樺木	701.770.24	<b>\$3,690</b>



<b>KUNGSFORS 廚房推車</b> 60x40x90公分		
不鏽鋼	903.349.33	<b>\$4,990</b>



<b>NISSAFORS 推車</b>		
黑色	604.073.65	<b>\$859</b>



<b>FLYTТА 廚房推車</b> ，98x57公分		
不鏽鋼	501.706.36	<b>\$6,490</b>

## 墊腳凳

有時候，你需要的是有人抬一把  
有了墊腳凳幫忙，即使層架頂部也輕鬆構著



<b>BEKVÅM 墊腳凳</b> ，50公分		
白楊木	502.255.92	<b>\$549</b>
黑色	003.637.22	<b>\$729</b>
白色	701.788.96	<b>\$729</b>



<b>MÄSTERBY 墊腳凳</b>		
米色	503.320.78	<b>\$1,299</b>
棕紅色	904.023.28	<b>\$1,299</b>



<b>BEKVÅM 梯子/3階梯</b> ，63公分		
樺木	701.904.12	<b>\$1,399</b>
黑色	702.198.30	<b>\$1,499</b>

# 門鈕及把手

---

## 小細節 大不同

門鈕及把手就像蛋糕上的糖霜，能突顯個人風格  
讓門板和抽屜煥然一新，與家中其他家具的風格一致  
或單純只想換上喜歡的樣式

小小門鈕與把手，能為廚房整體風格  
帶來畫龍點睛的效果  
呈現更傳統或更現代的風貌  
你可以恣意混搭，隨心配置  
打造你的夢想廚房



### FIXA 鑽孔模板

簡單的小工具，幫你輕鬆精準標記  
欲固定門鈕/把手之處，歡迎來店選購



門鈕及把手



**BAGGANÄS 門鈕，黑色**

直徑13公厘	403.384.29	\$150/2件裝
直徑20公厘	203.384.30	\$150/2件裝
直徑21公厘	003.384.31	\$150/2件裝

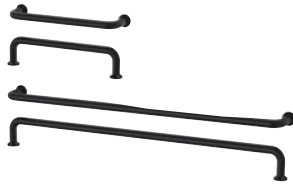

**BAGGANÄS 把手，黑色**

長143公厘	703.384.23	\$200/2件裝
長335公厘	503.384.24	\$400/2件裝



**GUBBARP 把手，白色**

長116公厘	603.364.34	\$30/2件裝
--------	------------	----------

**GUBBARP 門鈕，白色**

直徑21公厘	303.364.35	\$30/2件裝
--------	------------	----------



**KALLRÖR 把手，不鏽鋼**

長213公厘	003.570.28	\$250
長405公厘	603.570.30	\$350
長597公厘	803.570.29	\$400

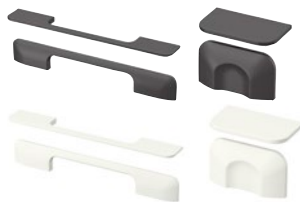

**BERGHALLA 把手，灰色**

長235公厘	303.228.86	\$350/2件裝
長56公厘	503.228.85	\$200/2件裝

白色

長235公厘	803.228.84	\$350/2件裝
長56公厘	003.228.83	\$200/2件裝



**BAGGANÄS 門鈕，黃銅色**

直徑13公厘	103.384.35	\$150/2件裝
直徑20公厘	903.384.36	\$150/2件裝
直徑21公厘	703.384.37	\$150/2件裝



**BAGGANÄS 把手，黃銅色**

長143公厘	803.384.27	\$200/2件裝
長335公厘	603.384.28	\$400/2件裝



**BJÄRRED 把手，不鏽鋼/黑色皮革**

長175公厘	903.489.30	\$450/2件裝
--------	------------	-----------

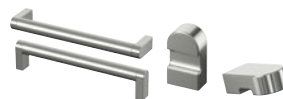

**ORRNÄS 把手，不鏽鋼色**

長170公厘	502.361.52	\$250/2件裝
長234公厘	602.254.12	\$300/2件裝
長300公厘	002.254.10	\$350/2件裝

**ORRNÄS 門鈕，不鏽鋼色**

直徑17公厘	102.361.54	\$150/2件裝
--------	------------	-----------



**BILLSBRO 把手，白色**

長40公厘	403.343.13	\$100/2件裝
長120公厘	703.343.02	\$150/2件裝
長320公厘	803.343.11	\$250/2件裝
長520公厘	703.343.16	\$350/2件裝
長720公厘	303.343.18	\$400/2件裝
長2220公厘	403.343.08	\$500/1件裝

不鏽鋼色

長40公厘	303.236.16	\$100/2件裝
長120公厘	903.236.18	\$150/2件裝
長320公厘	703.236.19	\$250/2件裝
長520公厘	503.236.20	\$350/2件裝
長720公厘	303.236.21	\$400/2件裝
長2220公厘	903.236.23	\$500/1件裝



**BAGGANÄS 門鈕，不鏽鋼**

直徑13公厘	803.384.32	\$150/2件裝
直徑20公厘	603.384.33	\$150/2件裝
直徑21公厘	403.384.34	\$150/2件裝

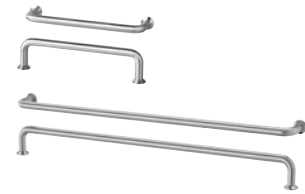

**BAGGANÄS 把手，不鏽鋼**

長143公厘	203.384.25	\$200/2件裝
長335公厘	003.384.26	\$400/2件裝



**KLACKBERG 門鈕，銀色**

Ø35公厘	503.731.77	\$200/2件裝
-------	------------	-----------



**HACKÅS 把手，碳黑色**

長100公厘	903.424.81	\$300/2件裝
長300公厘	703.424.82	\$400/2件裝

**HACKÅS 把手，碳黑色**

直徑15公厘	503.424.83	\$150/2件裝
--------	------------	-----------

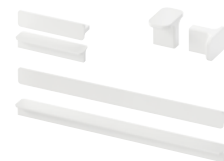

**HACKÅS 把手，白色**

長100公厘	804.086.89	\$300/2件裝
長300公厘	604.086.90	\$400/2件裝

**HACKÅS 把手，白色**

直徑15公厘	404.086.91	\$150/2件裝
--------	------------	-----------



**ENERYDA 杯形把手，黑色**  
長89公厘 103.475.24 **\$200/2件裝**



**ENERYDA 杯形把手，黃銅色**  
長89公厘 603.475.26 **\$200/2件裝**



**ENERYDA 杯形把手，鍍鉻**  
長89公厘 203.475.28 **\$200/2件裝**



**ENERYDA 把手，黑色**  
長112公厘 303.475.23 **\$200/2件裝**



**ENERYDA 把手，黃銅色**  
長112公厘 803.475.25 **\$200/2件裝**



**ENERYDA 把手，鍍鉻**  
長112公厘 403.475.27 **\$200/2件裝**



**ENERYDA 門鈕，黑色**  
直徑20公厘 003.475.29 **\$150/2件裝**  
直徑27公厘 803.475.30 **\$150/2件裝**  
直徑35公厘 603.475.31 **\$150/2件裝**



**ENERYDA 門鈕，黃銅色**  
直徑20公厘 403.475.32 **\$150/2件裝**  
直徑27公厘 203.475.33 **\$150/2件裝**  
直徑35公厘 003.475.34 **\$150/2件裝**



**ENERYDA 門鈕，鍍鉻**  
直徑20公厘 303.475.37 **\$150/2件裝**  
直徑27公厘 703.475.35 **\$150/2件裝**  
直徑35公厘 503.475.36 **\$150/2件裝**



**SKÄRHAMN 把手，黑色/鍍鉻**  
長148公厘 903.487.89 **\$250/2件裝**



**SKÄRHAMN 門鈕，黑色/鍍鉻**  
直徑22公厘 503.487.91 **\$150/2件裝**  
直徑30公厘 103.710.57 **\$150/2件裝**



**SKÄRHAMN 垂直式把手，黑色/鍍鉻**  
長65公厘 903.694.37 **\$250/2件裝**



**HISHULT 把手，瓷/白色**  
長140公厘 402.700.66 **\$250/2件裝**



**MÖLLARP 把手，黑色**  
長106公厘 002.700.68 **\$150/2件裝**



**MOSSARYD 垂直式把手，黑色**  
長49公厘 003.703.55 **\$200/2件裝**

**HISHULT 門鈕，瓷/白色**  
直徑23公厘 002.731.42 **\$100/2件裝**  
直徑30公厘 202.700.67 **\$150/2件裝**

**MÖLLARP 門鈕，黑色**  
直徑14公厘 902.730.91 **\$75/2件裝**

不鏽鋼色  
長49公厘 303.703.54 **\$200/2件裝**



**ÖSTERNÄS 把手，鞣革**  
長153公厘 303.489.28 **\$450/2件裝**  
長65公厘 303.489.33 **\$350/2件裝**

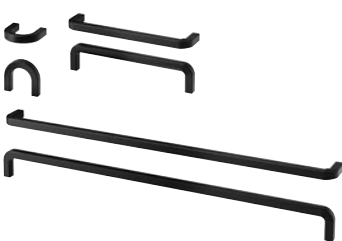

**BORGHAMN 把手，鋼**  
長40公厘 403.160.50 **\$200/2件裝**  
長170公厘 603.160.49 **\$350/2件裝**  
長426公厘 203.189.79 **\$500/2件裝**



**EDVALLA 垂直式把手，黑色**  
長39公厘 403.478.91 **\$200/2件裝**

**HEDRA 門鈕，碳黑色**  
直徑32公厘 201.765.45 **\$150/2件裝**

黃銅色  
長49公厘 803.478.89 **\$200/2件裝**

# KNOXHULT 廚房系列

---

## 以實惠價格提供基本廚房功能

我們的現成廚房，包括廚櫃、門板、層板、抽屜、水槽、水龍頭及排水管，讓你輕鬆上手  
你只需挑選門鈕、把手和家電用品  
完成最後的修飾  
當天早上帶回家，晚餐前就能完成安裝  
讓你立即開始烹調

歡迎上網[IKEA.com.tw/kitchen](http://IKEA.com.tw/kitchen)  
瀏覽所有現成廚房  
你也能挑選滿意的KNOXHULT廚櫃  
我們在後面篇幅中，提供你不同款式





KNOXHULT廚房非常實用，也容易規劃，選出你喜歡的組合，再挑選家電用品、水槽、水龍頭、門鈕和把手，這樣就完成了！

## 底櫃



### KNOXHULT 附門底櫃，180公分

美耐板檯面，防潮、耐熱、抗刮損且方便清潔。櫃框和門板貼覆美耐皿箔皮，表面抗刮，容易保持乾淨。可上下、左右及前後調整鉸鏈位置，方便將門板安裝在適合的位置。附可調式支腳，即使地面不平，也能穩固放置。

白色	003.342.54	<b>\$4,950</b>
高亮面/土耳其藍	303.342.62	<b>\$7,450</b>



### KNOXHULT 附門板/抽屜底櫃，120公分

美耐板檯面，防潮、耐熱、抗刮損且方便清潔。櫃框和門板貼覆美耐皿箔皮，表面抗刮，容易保持乾淨。可上下、左右及前後調整鉸鏈位置，方便將門板安裝在適合的位置。附可調式支腳，即使地面不平，也能穩固放置。

白色	703.342.36	<b>\$3,800</b>
木紋/灰色	103.342.39	<b>\$5,000</b>
高亮面/土耳其藍	303.342.38	<b>\$5,600</b>



### KNOXHULT 附門底櫃，80公分

美耐板檯面，防潮、耐熱、抗刮損且方便清潔。櫃框和門板貼覆美耐皿箔皮，表面抗刮，容易保持乾淨。可上下、左右及前後調整鉸鏈位置，方便將門板安裝在適合的位置。附可調式支腳，即使地面不平，也能穩固放置。

白色	403.342.52	<b>\$2,370</b>
高亮面/土耳其藍	103.342.63	<b>\$3,250</b>

## 壁櫃



### KNOXHULT 附門壁櫃，120×75公分

含可調式層板，可依需求調整收納空間。櫃框和門板貼覆美耐皿箔皮，表面抗刮，容易保持乾淨。可上下、左右及前後調整鉸鏈位置，方便將門板安裝在適合的位置。

白色	903.342.78	<b>\$2,150</b>
高亮面/土耳其藍	303.342.81	<b>\$3,400</b>



### KNOXHULT 附門壁櫃，80×75公分

含可調式層板，可依需求調整收納空間。櫃框和門板貼覆美耐皿箔皮，表面抗刮，容易保持乾淨。可上下、左右及前後調整鉸鏈位置，方便將門板安裝在適合的位置。

白色	403.342.85	<b>\$1,600</b>
木紋/灰色	203.342.86	<b>\$1,800</b>
高亮面/土耳其藍	703.342.84	<b>\$2,000</b>





## 收納配件



**STÖDJA 刀叉收納盤**，31×50公分

白色 301.772.24 **\$69**



**STÖDJA 廚房用具置放盤**，20×50公分

白色 201.772.29 **\$49**



**STÖDJA 刀叉收納盤**，51×50公分

白色 801.772.26 **\$89**



**SMÄCKER 刀叉收納盤**，31×26公分

灰色 502.477.49 **\$29**

# SUNNERSTA 簡易廚房

---

## 可靈活運用，讓你負擔得起

讓你在有限的空間，打造開放式廚房  
也適合宿舍及民宿使用  
結合掛勾和收納筒，整齊收納廚具  
推車可當作實用檯面，方便擺放物品

SUNNERSTA簡易廚房，不僅讓你  
負擔得起，依不同需求靈活運用  
還能輕而易舉地買回家、安裝及  
移動到不同地方



**SUNNERSTA 簡易廚房**  
寬112×深56×高139公分

903.032.91 **\$4,990**



**SUNNERSTA 推車**，白色  
長56×寬33×高97公分

503.037.21 **\$699**



**SUNNERSTA 掛勾**，5件裝

203.037.27 **\$19**



**SUNNERSTA 層架**，白色  
寬37×深17×高5公分  
可搭配SUNNERSTA壁掛桿及簡  
易廚房。

703.933.77 **\$129**



**SUNNERSTA 收納筒/盒**，白  
色，寬12×深11×高13公分  
適用於SUNNERSTA壁掛桿、推  
車和簡易廚房。

303.037.36 **\$19**



**SUNNERSTA 壁掛桿**，白色  
長60公分

103.037.23 **\$99**





## 25年品質保證

下述METHOD系統廚具在保固期間內皆享有品質保證

保證期限自購買的第一天起生效

並需提出購買發票及廚房專用保證書

本品質保證僅適用於購買METHOD系統廚具

並在一般家庭室內正常使用情況下

METHOD櫃框、門板、UTRUSTA鉸鏈

MAXIMERA全開式抽屜、UTRUSTA強化玻璃

和美耐皿層板、踢腳板、櫃腳、蓋板、飾條

LAXNE訂製檯面、KASKER訂製檯面

除LILLTRÄSK、LAGAN及

實木、實木貼皮系列以外檯面

門鈕、把手、所有實木、實木貼皮檯面、LAGAN

及LILLTRÄSK工作檯面

FÖRVARA抽屜、UTRUSTA網籃、TUTEMO及

HÖRDA開放式廚櫃，我們提供10年品質保證

## KNOXHULT 及 FYNDIG 系列廚具

不在此25年品質保證範圍內



## 10年品質保證

除了LAGAN及FYNDIG系列外

IKEA所售廚房水龍頭、水槽、美耐板檯面

在保固期間內皆享有10年品質保證

保證期限自購買第一天起生效

並需提出購買發票證明及廚房專用保證書

本品質保證僅適用於一般家庭室內正常使用及

確實依據產品的保養及使用說明之情況下

### 本產品保證不涵蓋的範圍:

LAGAN廚房水龍頭、水槽、檯面及

FYNDIG廚櫃、檯面、水槽及腐蝕性環境中使用

所造成的損害及所有實木檯面、實木貼皮檯面

每項品質保證都有其標示的保固期限，保固期限自購買日期起生效。

當原始購買人轉售或轉讓該產品時，即為保固期限的終止期。

顧客需要保固服務時，請聯繫原購買之IKEA分店，並出示原始購買發票

及蓋有本公司店章之品質保證書，保固服務方可生效，故請妥善保存品

質保證書及發票以享有品質保證服務。

我們的服務人員會檢視你的商品，檢視之後會決定是否符合商品保固的

條件。若符合商品保固條件，我們會決定替你維修商品或是以相同或同

等級之商品替換若商品符合保固的條件，在不需支出特殊費用(如附註

一)我們將負擔維修備、用零件的費用。若產品不符合保固條件，你仍交

由IKEA維修者，我們將向你收取維修、零件等必要費用。商品保固不適

用於未經IKEA授權的任何修改變更。

原商品零件一經替換，該原商品零件所有權即為IKEA所有。如果IKEA不再銷售該商品，並經IKEA認定無法維修，我們將提供適合的替代商品為你更換，若替代商品價格較高則須補足差額。商品保固之服務工作只限於台灣境內作業。已更換之新產品若是保固商品，其所享有之品質保證年限，將依原產品之購買日期開始計算。IKEA保留是否更換或更換商品種類的決定權。附註一:特殊費用內容係依本公司各店店內規定為之。

- 產品保固不適用於因存放失當、安裝方式錯誤、使用方法有誤、自行更改結構及使用不當清潔方式或用品所導致之瑕疵。
- 產品保固不適用於正常性損耗、切割或刮傷、撞擊或意外所造成的損壞。
- 產品若放置於室外或潮濕的環境，不適用於本產品保固。
- 產品保固不適用於自行拆除、搬移或修補產品而造成的毀損。
- 產品保固不適用於天災或意外事件所造成的毀壞。
- 展示品及特價品區(AS-IS)所購買的商品不在保固範圍內。
- 品質保證只限原始購買人用，權益不得轉讓。
- IKEA保留修正此品質保證條款與細則之權利。
- 品質保證書內未加蓋本公司店章或無法提示購買證明，如發票者。
- 其它可歸責於購買者所致之故障或毀損者。

提醒你，記得遵守產品所附的使用與保養指南，才能享有品質保證服務。

你也可以在IKEA店裡或 [IKEA.com.tw](http://IKEA.com.tw) 網站找到完整的說明。

悉依中華民國法律及相關法令規定辦理。

你可在型錄第278頁或 [IKEA.com.tw](http://IKEA.com.tw) 網站，

找到原購買的IKEA分店地址與客服專線。請洽詢店內服務人員，

並攜帶原始購買發票或蓋有本公司店章之品質保證書以獲得保固服務。



# IKEA® 廚房購買流程

IKEA廚房貼心設計，讓你自己  
也能輕鬆安裝  
只要跟著下列步驟，在IKEA訂購新廚  
房就是這麼簡單！  
如果你需要幫忙，歡迎來店洽詢我們專  
業的廚房專家  
或上網IKEA.com.tw/kitchen



## 找到喜歡的風格

發揮一點想像力，找尋靈感  
考慮你的需求，決定夢想廚房的風貌  
本購物指南僅提供你一些廚房風格  
但還有更多樣式  
你可以從我們的網站、購物指南  
或前往店內找到更多靈感

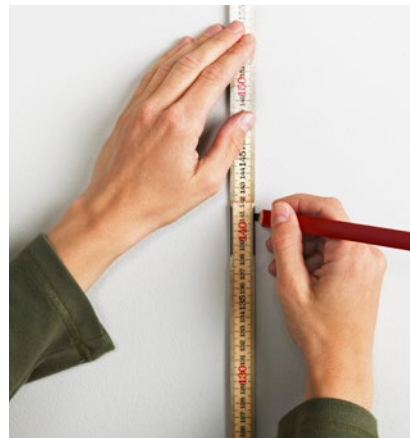

## 丈量

丈量廚房空間並非難事  
但詳細正確的數值卻非常重要  
因為它是你所有廚房規劃的基礎  
想知道精準的丈量要求  
歡迎至店內索取廚房規劃指南  
或上網IKEA.com.tw/kitchen  
點選並觀賞「如何丈量」影片

→ 需要幫忙嗎？  
了解我們的丈量服務  
請上網IKEA.com.tw/kitchen

## 小幫手全員到齊！

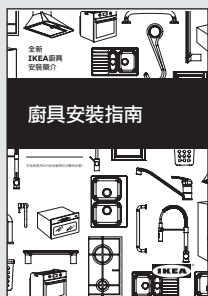

### 安裝指南

提供你關於正確安裝  
IKEA廚房的訣竅和實用資訊  
歡迎上網IKEA.com.tw/kitchen



### 規劃指南

丈量、下訂和安裝廚房資訊  
通通都在規劃指南裡！  
歡迎上網IKEA.com.tw/kitchen

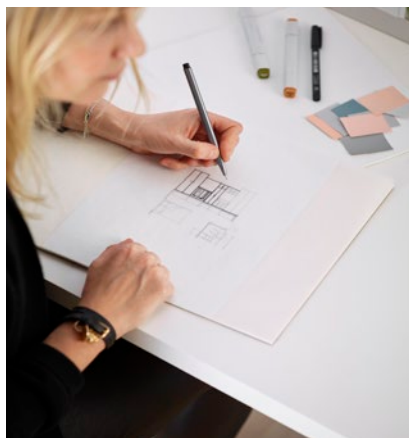

### 規劃夢想廚房

當你的夢想和點子略具雛形  
不妨開始著手規劃，若你需要專業建議  
我們店內廚房專家隨時為你待命

→ 需要幫忙嗎？  
了解更多廚房規劃服務  
請上網[IKEA.com.tw/kitchen](http://IKEA.com.tw/kitchen)

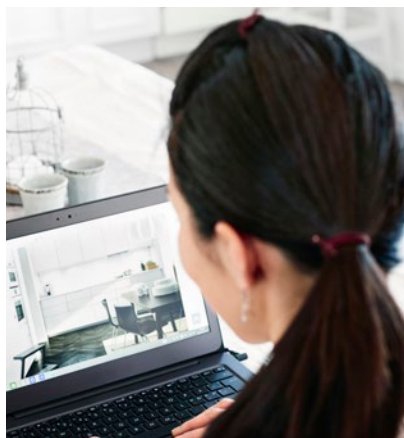

### 輕鬆下訂

當一切規劃完備  
不妨到店內見見我們的廚房專家吧！  
他們會和你一起檢視你的廚房規劃  
幫你搞定不確定的疑慮  
當一切準備就緒，你就能下訂  
我們還能提供運送及其他相關服務

→ 需要幫忙嗎？  
了解更多關於下訂的細節  
請上網[IKEA.com.tw/kitchen](http://IKEA.com.tw/kitchen)



### 安裝

IKEA廚房就是設計成方便自己安裝  
然而如果你需要，我們也會一路挺你到底！  
首先，不妨從索取安裝指南開始  
裡面有詳細步驟，教你如何自己動手  
或歡迎進一步了解我們提供的多種  
安裝服務。所有廚房安裝都是由我們的專業人員施工，為你省時更省力

→ 需要幫忙嗎？  
了解完整廚房安裝服務  
請上網[IKEA.com.tw/kitchen](http://IKEA.com.tw/kitchen)



### IKEA廚房規劃設計軟體

使用全新的IKEA居家規劃軟體，打造你的夢想廚房。當你規劃完畢，可以列印出你的規劃圖及產品清單，或是直接存到IKEA伺服器中。然後到IKEA店內，和我們的廚房專家直接面對面討論規劃細節，實現你的廚房藍圖。

